

KATALOG DRZWI

2025



CLASSEN[®]

DODAJ SKRZYDEŁ SWOJEMU WNĘTRZU





STWÓRZ
wnętrze
Z CHARAKTEREM

CLASSEN[®]



TWOJE **DRZWI**

SPIS TREŚCI

OBJAŚNIENIE SYMBOLI.....	6	DRZWI PŁYTOWE TECHNICZNE	96
DRZWI PŁYTOWE LAKIEROWANE	8	NATURA HK/HB.....	98
GLIFA... Nowość	10	GUARD.....	100
EVELIN... Nowość	12	BORD.....	102
LIGAS.....	14	BORD W3.....	104
BRENTA.....	16	PRZECIWPOŻAROWE EI30 / EI60.....	106
VENIS.....	18	AKUSTYCZNE EI30 / 42 DB.....	108
LARIX.....	20	VENOM.....	110
LINEA.....	22	VENOM ALU.....	112
LINEA PREMIUM.....	24	AKUSTYCZNE.....	114
LINEA PREMIUM LOFT.....	26	DRZWI LICOWANE ZE ŚCIANĄ	116
MIGRA.....	28	COMPACT.....	118
SALVANO.....	30	SYSTEMY PRZESUWNE	120
CLASSIC.....	32	SYSTEM PRZESUWNY DWUSKRZYDŁOWY.....	122
DRZWI RAMOWE OKLEINOWANE	34	SYSTEM PRZESUWNY JEDNOSKRZYDŁOWY.....	123
SVIN... Nowość	36	AERO.....	124
MALIKA... Nowość	38	MODI DESIGN.....	126
MAMBA... Nowość	40	SYSTEM PRZESUWNY, KASETOWY ECLISSE.....	127
FORMA... Nowość	42	OŚCIEŻNICE DREWNOPOCHODNE	128
ODYN... Nowość	44	REGULOWANA / REGULOWANA 80.....	130
TUMULA... Nowość	46	BEZPRZYLGOWA REGULOWANA / REGULOWANA 80.....	132
CLIF.....	48	REGULOWANA REWERSYJNA 80... Nowość	133
MAGNETIC.....	50	ARCUS.....	134
GRECO.....	52	NEW ARCUS.....	135
HAVANA.....	54	STANDARD 2-PACK STAŁA.....	136
LUKKA.....	56	CMOK.....	137
TOSCA.....	58	OŚCIEŻNICE STALOWE	138
KOFANO.....	60	STAŁA STALOWA PRZYLGOWA / BEZPRZYLGOWA.....	139
DRZWI PŁYTOWE OKLEINOWANE	62	REGULOWANA STALOWA.....	140
MODUL.....	64	REGULOWANA STALOWA BEZPRZYLGOWA.....	141
DARK.....	66	OŚCIEŻNICE REKOMENDOWANE	142
MILK.....	68	BORD STALOWA STAŁA / NAROŻNA STAŁA.....	143
VERTI.....	70	BORD STAŁA MDF.....	144
GLAS.....	72	HYBRYDA.....	145
DISCOVERY.....	74	BORD STALOWA STAŁA W3.....	146
TETYDA.....	76	GUARD STALOWA STAŁA / REGULOWANA.....	147
NATURA HR.....	78	PPOŻ DREWNIANA STAŁA / REGULOWANA.....	148
ANDROMEDA.....	80	PPOŻ STALOWA STAŁA.....	149
DEMETER.....	82	STAŁA MDF 42 DB PRZYLGOWA.....	150
CENTURY.....	84	STAŁA MDF 42 DB BEZPRZYLGOWA.....	151
MALAGA.....	86	KOMPLET REGULACJI DO OŚCIEŻNIC.....	151
MODENA 4.....	88	ABC DRZWI – BAZA INFORMACJI	152
NATURA.....	90	ELEMENTY DODATKOWE.....	154
ANTIOPE.....	92	WYMIARY DRZWI.....	155
DOSTAWKA.....	94	LISTWY NAKŁADKOWE / KOLORY RAL.....	156
		KORONY.....	157
		AKCESORIA.....	158
		KLAMKI.....	160
		OKLEINY.....	166
		DEKORY HPL UNI.....	172
		DEKORY HPL DREWNOPODOBNE.....	173

3
LATA

GWARANCJI
NA PRODUKTY
CLASSEN

OBJAŚNIENIE SYMBOLI

— RODZAJ DRZWI

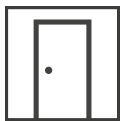

Drzwi jednoskrzydłowe

Najczęściej wybierany rodzaj drzwi, stosowany powszechnie w budownictwie. W zależności od kolekcji i przeznaczenia stosuje się szerokości skrzydeł od 60 do 120 cm. Zawsze przy tej ikonie znajdziesz wpisany zakres dostępnych szerokości dla wybranej kolekcji.



Drzwi przesuwne, jednoskrzydłowe

Skrzydło drzwiowe, które otwiera się przesuwając je wzdłuż ściany lub chowane w ścianie. Dostępnych jest kilka rodzajów systemów przesuwnych, które dobierzesz do swoich potrzeb oraz wyglądu pomieszczenia. Drzwi przesuwne występują wyłącznie z prostą krawędzią bezprzylgową.

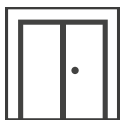

Drzwi dwuskrzydłowe

Rodzaj drzwi stosowany w przypadku bardzo szerokich otworów przejściowych. W zależności od kolekcji i przeznaczenia stosuje się łączną szerokość obu skrzydeł od 120 do 200 cm. Skrzydło czynne i bierne dostępne tylko w wersji przylgowej. Zawsze przy tej ikonie znajdziesz wpisany zakres dostępnych szerokości dla wybranej kolekcji.



Drzwi przesuwne, dwuskrzydłowe

Dwa skrzydła drzwiowe stosowane w przypadku bardzo szerokich otworów przejściowych. Dostępne są dwa rodzaje systemów przesuwnych, które dobierzesz do swoich potrzeb oraz wyglądu pomieszczenia, naścienne i chowane w ścianie. Drzwi przesuwne występują wyłącznie z prostą krawędzią bezprzylgową.

— RODZAJ PRZYLGI



Hard Edge Rewers

Przylga stosowana w drzwiach rewersyjnych. Takie połączenie umożliwia montaż drzwi otwieranych do wewnątrz pomieszczenia, przy jednoczesnym zachowaniu efektu zlicowania skrzydła drzwiowego z ościeżnicą od strony zewnętrznej.



Hard Edge B

Prosta krawędź drzwi bezprzylgowych, ponadczasowa, estetyczna i trwała. Rozwiązanie to podnosi walory wizualne ponieważ drzwi tworzą jednolitą powierzchnię z ościeżnicą.



Hard Edge R

Estetyczna zaoblona krawędź o promieniu 5 mm dla drzwi okleinowanych oraz 2 mm dla drzwi lakierowanych. Praktyczne rozwiązanie gwarantuje większe bezpieczeństwo np. naszych dzieci, jak i łatwiejszą pielęgnację.



Hard Edge PF

Zaoblona krawędź skrzydła o promieniu 4 mm, wykończona elastycznymi laminatami CPL, uzyskana dzięki nowoczesnej technologii uszlachetniania płyt – postformingu. Charakterystyczne cechy – odporność na ścieranie oraz bezpieczeństwo.



Hard Edge K

Szeroko stosowana i estetycznie wykonana krawędź o profilu przylgi K to standardowe wykończenie krawędzi skrzydła drzwiowego. Krawędź o profilu K jest stylowa i ponadczasowa.

— KONSTRUKCJA I WYPEŁNIENIE DRZWI



Classen Hard

Ramiak wzmocniony, zbudowany z dwóch elementów konstrukcyjnych: ramiaka z drewna iglastego / MDF, wypełnienie stanowi wysokospecjalistyczna tekturna. To rozwiązanie gwarantuje zwiększoną sztywność skrzydła drzwiowego i odporność na wypaczenie.

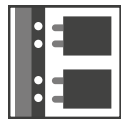

Konstrukcja ramowa

Składa się z pojedynczych elementów wykonanych w całości z materiału drewnopochodnego MDF, okleinowanego dekorami Classen, połączonych ze sobą za pomocą solidnych kołków montażowych.

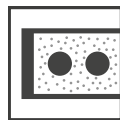

Płyta wiórowo-otworowa

Konstrukcja składająca się z drewnopochodnej płyty wiórowo-otworowej umieszczonej pomiędzy ramiakiem z drewna iglastego / MDF. Tak zbudowane skrzydło drzwiowe gwarantuje wysoką stabilność oraz podwyższoną dźwiękochłonność.

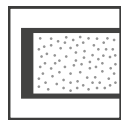

Płyta wiórowa

Konstrukcja składająca się z pełnej płyty wiórowej, umieszczonej pomiędzy ramiakiem z drewna iglastego / MDF. Tak zbudowane skrzydło drzwiowe gwarantuje wysoką stabilność oraz bardzo dobrą dźwiękochłonność.

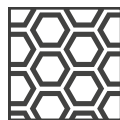

Plaster miodu

Wysokospecjalistyczna tekturna o strukturze i budowie zbliżonej do plastra miodu, służąca jako standardowe wypełnienie stabilizujące pomiędzy konstrukcją / ramiakiem skrzydła drzwiowego.



Płyta HLT – wiórowa, akustyczna

Konstrukcja składająca się z pełnej płyty wiórowej o podwyższonych parametrach akustycznych, umieszczonej pomiędzy ramiakiem z drewna iglastego i sklejką.

— WŁAŚCIWOŚCI TECHNICZNE



Antywłamaniowość

Drzwi wewnętrzne wejściowe spełniające wymagania klasy antywłamaniowej RC2, zapewniające większe bezpieczeństwo dla Twojego mieszkania.



3 klasa mechaniczna

Skrzydła drzwiowe o podwyższonej wytrzymałości mechanicznej w szczególności polecane do stosowania w budynkach o dużym natężeniu ruchu, np. w budynkach użyteczności publicznej, przemysłowych i magazynowych. Polecane do przedszkoli, szkół oraz szpitali.



Izolacja akustyczna

Drzwi o zwiększonej izolacyjności akustycznej. Gwarantują pełny komfort i swobodę działania.

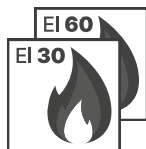

Drzwi przeciwpożarowe EI30, EI60

Drzwi przeciwpożarowe przeznaczone do stosowania jako drzwi wewnętrzne wejściowe w budownictwie mieszkaniowym, użyteczności publicznej oraz zamieszkania zbiorowego. Grubość skrzydła drzwiowego 50 mm (dla EI 30) 60 mm (dla EI 60).

— WYKOŃCZENIE DRZWI



Primo

Podstawowa grupa oklein drewnopodobnych, impregnowana, charakteryzująca się wymaganą odpornością na ścieranie.



CPL

Laminat o bardzo wysokiej odporności na zarysowanie i ścieranie, składający się z czterech sprasowanych na gorąco warstw, nasączonych specjalnymi klejami, pokryty powierzchniowo trwałym lakierem overlay. Główne zalety to szczególna odporność na zadrapanie i ścieranie, wysokie temperatury i promieniowanie UV, środki chemiczne.

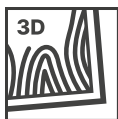

3D Look

Okleiny z efektem porów synchronicznych. Pory zsynchronizowane z rysunkiem słoików optycznie je wypuklają. Powstaje efekt trójwymiarowy – 3D. Dekory te idealnie imitują naturalną okleinę jaką jest fornir.



HPL

Laminat dekoracyjny o grubości 0,8 mm na bazie żywic termoutwardzalnych. Zbudowany z kilku warstw, składających się z melaminowych papierów dekoracyjnych oraz z jednego lub więcej impregnowanego żywicą papieru wzmacniającego. Charakteryzują się bardzo wysoką odpornością na działanie czynników chemicznych jak i mechaniczne uszkodzenia.



Iridium

Laminat o wysokiej odporności na zarysowanie i ścieranie, sprasowany na gorąco z kilku warstw, nasączonych specjalnymi klejami, pokryty powierzchniowo trwałym lakierem overlay. Główne zalety to szczególna odporność na zadrapanie i ścieranie, promieniowanie UV, środki chemiczne oraz walory estetyczne uzyskane dzięki możliwości zastosowania struktury drewna.



LAK PU

Gładka, satynowa powierzchnia HDF pokryta lakierem poliuretanowym. W ofercie standardowej prezentujemy kolekcje w kolorze Białym RAL 9003, Szarym RAL 7004, Czarnym RAL 9005 oraz Kaszmir NCS 2005. Pozostała kolorystyka z palety RAL (tabela na str. 171) dostępna wyłącznie w tej jakości lakieru.



LAK UV

Powierzchnia HDF pokryta podkładem i lakierem ekologicznym utwardzonym promieniami UV. Standardowy kolor biały Lak stanowi odpowiednik RAL 9003.



LAK UV Pure

Powierzchnia HDF pokryta lakierem ekologicznym oraz podkładem poliuretanowym który tworzy aksamitną gładką powłokę skrzydła. Standardowy kolor biały Lak stanowi odpowiednik RAL 9003.



Kolory z palety RAL

Możliwość wykończenia drzwi w kolorach z palety RAL za dopłatą, szczegóły w tabeli na str. 171. Minimalna ilość zamówienia – 3 komplety (skrzydło + ościeżnica). Wszystkie kolekcje w RAL są wykończone w jakości lakieru poliuretanowego.

— POZOSTAŁE

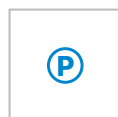

Skrzydło przylgowe

Oznaczenie uzupełniające do powyższych ikon, wskazujące na rodzaj przylgi jaka jest dostępna z danym rodzajem drzwi.

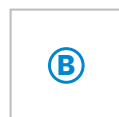

Skrzydło bezprzylgowe

Oznaczenie uzupełniające do powyższych ikon, wskazujące na rodzaj przylgi jaka jest dostępna z danym rodzajem drzwi.



DRZWI PŁYTOWE LAKIEROWANE

DRZWI PŁYTOWE LAKIEROWANE

Wyśmienite połączenie nowoczesnego wzornictwa i wysokiej jakości wykonania. W naszych kolekcjach najczęściej pojawiają się w kolorze ponadczasowej bieli, która czyni je doskonałym środkiem do optycznego powiększenia wnętrza. Minimalizm zdobień nadaje im eleganckiego charakteru. Powierzchnia skrzydeł wykończonych lakierem jest idealnie gładka. Drzwi są łatwe w czyszczeniu i pielęgnacji. Wyróżniają je także wysoka trwałość i odporność na uszkodzenia, dzięki czemu stają się dobrą inwestycją na lata.



PREFERUJESZ
PROSTOTĘ ORAZ
MONOCHROMATYCZNE
BARWY? Znajdziesz je
w drzwiach
lakierowanych
o minimalistycznym
designie. Dzięki nim
podkreślisz elegancki
i stonowany charakter
Twojego mieszkania.

KOCHASZ
ZDECYDOWANE
KOLORY? Czujesz,
że wyrażają Twoją
osobowość? Nie
rezygnuj z nich!
Drzwi lakierowane
będą pięknie
harmonizować
z nawet najbardziej
szaloną paletą
barw, jednocześnie
wprowadzając
równowagę
w wystroju
wnętrza.



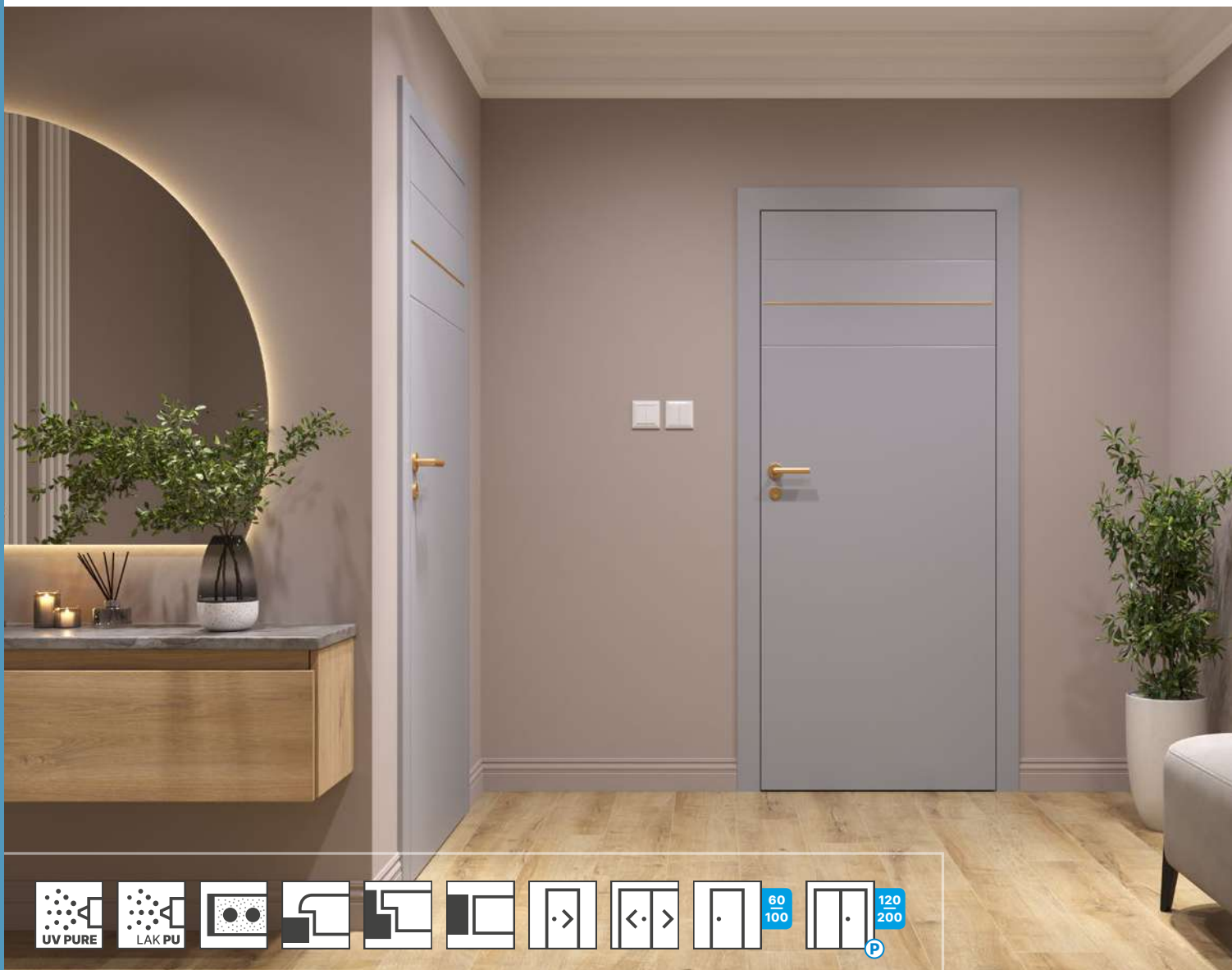

SPECYFIKACJA DRZWI

- ramiak z płyty MDF wzmocniony sklejką, wypełnienie płytą wiórowo-otworową

Skrzydło przylgowe:

- nowy, smukły profil przylgi R2
- trzy srebrne zawiasy czopowe, wkręcane
- zamek: na klucz / łazienkowy / pod wkładkę patentową / oszczędnościowy ²

Skrzydło bezprzylgowe / rewersyjne: ³

- dwa gniazda pod zawiasy chowane 3D
- zamek magnetyczny: na klucz / łazienkowy / pod wkładkę patentową / oszczędnościowy

OŚCIEŻNICE REKOMENDOWANE

Hard edge K:

- ościeżnica stała standard i regulowana, lakierowane UV Białe lub PU Kaszmir, Szary i Czarny

Hard edge B / Rewers:

- ościeżnica regulowana bezprzylgowa lub rewersyjna lakierowana UV Białe lub PU Kaszmir, Szary i Czarny

- ¹ Minimalna ilość zamówienia przy wykończeniach w kolorze RAL – 3 komplety (skrzydło + ościeżnica).
- ² Dla lakieru Czarny 9005 zamki w kolorze czarnym.
- ³ Dla lakieru Czarny 9005 zamki w kolorze czarnym. Zawiasy czarne tylko w komplecie z ościeżnicą w lakierze Czarny 9005.

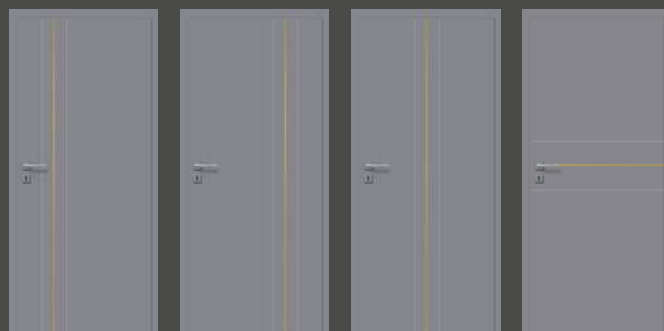

model 1z model 2z model 3z model 4z

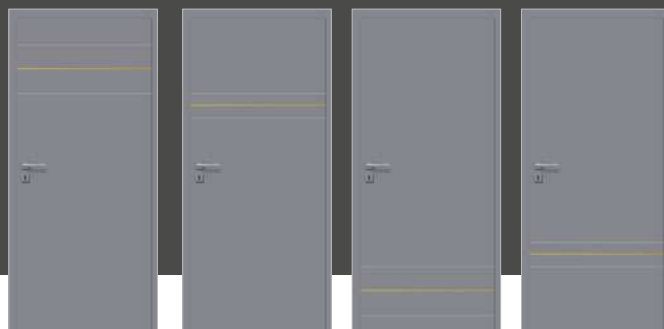

model 5z model 6z model 7z model 8z

SZCZEGÓŁY



nowy, smukły profil przylgi R2, dla drzwi przylgowych



okrągły profil frezu, szer. 8 mm



profil aluminiowy a - alu 8 mm

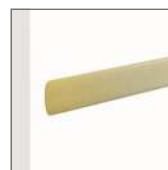

profil aluminiowy z - złoty 8 mm



profil aluminiowy c - czarny 8 mm

LEGENDA OZNACZEŃ MODELI

a – profil aluminiowy
z – profil aluminiowy złoty
c – profil aluminiowy czarny

Lakier UV Pure



BIAŁY 9003

Lakier PU



KASZMIR NCS 2005



SZARY 7004



CZARNY 9005



DOSTĘPNE W PALECIE RAL ¹

CENY DLA ROZMIARÓW 60', 70', 80', 90'

	MODELE	NETTO	BRUTTO
Biały UV Pure	1-3	1130,00	1389,90
	4-8	1080,00	1328,40
Kaszmir PU	1-3	1540,00	1894,20
	4-8	1490,00	1832,70
Czarny PU	1-3	1590,00	1955,70
	4-8	1540,00	1894,20

DOPLATY

	NETTO	BRUTTO
Podcięcie wentylacyjne / rekuperacja 15 mm	30,00	36,90
Skrzydło rewersyjne	220,00	270,60
Skrzydło bezprzylgowe / bierne / przesuwne	brak dopłaty	
Trzeci zawias (drzwi bezprzylgowe)	150,00	184,50
Trzeci zawias (drzwi rewersyjne)	180,00	221,40
Rozmiar 100'	+ 20%	
Kolorystyka RAL	ceny na str. 171	



SPECYFIKACJA DRZWI

- ramiak z płyty MDF wzmocniony sklejką, wypełnienie stabilizujące „plaster miodu”

Skrzydło przylgowe:

- nowy, smukły profil przylgi R2
- dwa srebrne zawiasy czopowe, wkręcane
- zamek: na klucz / łazienkowy / pod wkładkę patentową / oszczędnościowy ²

Skrzydło bezprzylgowe / rewersyjne: ³

- dwa gniazda pod zawiasy chowane 3D
- zamek magnetyczny: na klucz / łazienkowy / pod wkładkę patentową / oszczędnościowy

OŚCIEŻNICE REKOMENDOWANE

Hard edge K:

- ościeżnica stała standard i regulowana, lakierowane UV Biały lub PU Kaszmir, Szary i Czarny

Hard edge B / Rewers:

- ościeżnica regulowana bezprzylgowa lub rewersyjna lakierowana UV Biały lub PU Kaszmir, Szary i Czarny

- ¹ Minimalna ilość zamówienia przy wykończeniach w kolorze RAL – 3 komplety (skrzydło + ościeżnica).
- ² Dla lakieru Czarny 9005 zamki w kolorze czarnym.
- ³ Dla lakieru Czarny 9005 zamki w kolorze czarnym. Zawiasy czarne tylko w komplecie z ościeżnicą w lakierze Czarny 9005.



model 1

model 2

model 3

model 4

model 5

model 6



model 7

model 8

model 9

model 10

model 11

model 12

SZCZEGÓŁY



nowy, smukły
profil przyłgi R2,
dla drzwi
przyłgowych



dwa profile frezu,
prosty szer. 20 mm,
okrągły szer. 8 mm

Lakier UV Pure



BIAŁY 9003

Lakier PU



KASZMIR
NCS 2005



SZARY 7004



CZARNY 9005



DOSTĘPNE
W PALETTE RAL ¹

CENY DLA ROZMIARÓW 60', 70', 80', 90'

	MODELE	NETTO	BRUTTO
Biały UV Pure	1-12	840,00	1033,20
Kaszmir PU, Szary PU	1-12	1250,00	1537,50
Czarny PU	1-12	1300,00	1599,70

DOPLATY

	NETTO	BRUTTO
Podcięcie wentylacyjne / rekuperacja 15 mm	30,00	36,90
Płyta wiórowo-otworowa	130,00	159,90
Skrzydło rewersyjne	220,00	270,60
Skrzydło bezprzyłgowe / bierne / przesuwne	brak dopłaty	
Trzeci zawias (drzwi przyłgowe)	brak dopłaty	
Trzeci zawias (drzwi bezprzyłgowe)	150,00	184,50
Trzeci zawias (drzwi rewersyjne)	180,00	221,40
Rozmiar 100'	+ 20%	
Kolorystyka RAL	ceny na str. 171	

LIGAS

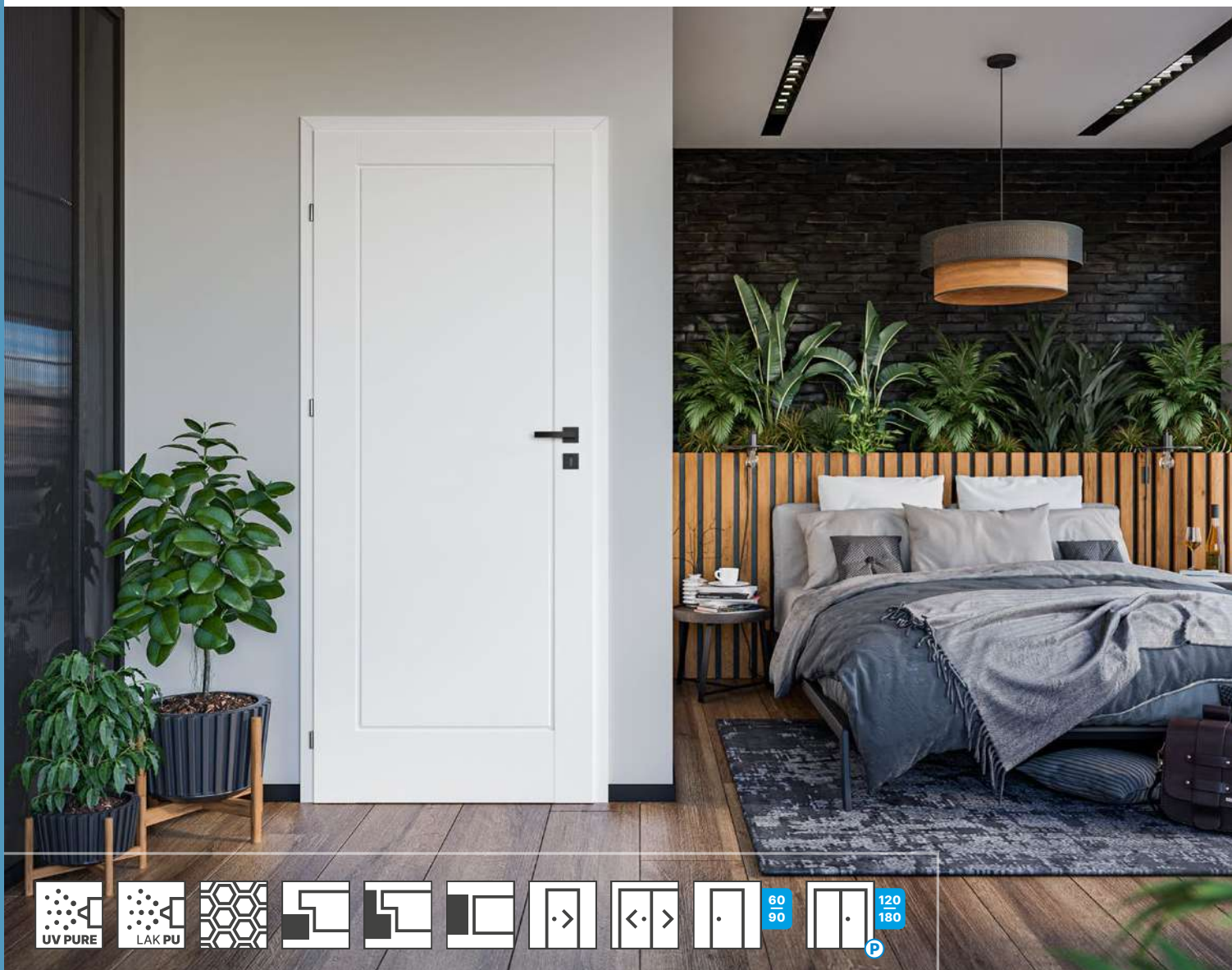

SPECYFIKACJA DRZWI

- ramiak z płyty MDF wzmocniony sklejką, wypełnienie stabilizujące „plaster miodu”

Skrzydło przylgowe:

- dwa srebrne zawiasy czopowe, wkręcane
- zamek: na klucz / łazienkowy / pod wkładkę patentową / oszczędnościowy ²

Skrzydło bezprzylgowe / rewersyjne: ³

- dwa gniazda pod zawiasy chowane 3D
- zamek magnetyczny: na klucz / łazienkowy / pod wkładkę patentową / oszczędnościowy

OŚCIEŻNICE REKOMENDOWANE

Hard edge K:

- ościeżnica stała standard i regulowana, lakierowane UV Białe lub PU Szare i Czarne

Hard edge B / Rewers:

- ościeżnica regulowana bezprzylgowa lub rewersyjna lakierowana UV Białe lub PU Szare i Czarne

- ¹ Minimalna ilość zamówienia przy wykończeniach w kolorze RAL – 3 komplety (skrzydło + ościeżnica).
- ² Dla lakieru Czarny 9005 zamki w kolorze czarnym.
- ³ Dla lakieru Czarny 9005 zamki w kolorze czarnym. Zawiasy czarne tylko w komplecie z ościeżnicą w lakierze Czarny 9005.



pełne - biały
UV Pure

pełne - szary PU

pełne - czarny PU

SZCZEGÓŁY



profil frezu - biały



profil frezu - szary



profil frezu -
czarny

Lakier UV Pure



BIAŁY 9003

Lakier PU



SZARY 7004



CZARNY 9005



DOSTĘPNE
W PALECIE RAL ¹

CENY DLA ROZMIARÓW 60', 70', 80', 90'

MODELE	NETTO	BRUTTO
Biały UV Pure	750,00	922,50
Szary PU	980,00	1205,40
Czarny PU	1170,00	1439,10

DOPLATY

	NETTO	BRUTTO
Podcięcie wentylacyjne / rekuperacja 15 mm	30,00	36,90
Skrzydło rewersyjne	220,00	270,60
Skrzydło bezprzylgowe / bierne / przesuwne	brak dopłaty	
Trzeci zawias (drzwi przylgowe)	brak dopłaty	
Trzeci zawias (drzwi bezprzylgowe)	150,00	184,50
Trzeci zawias (drzwi rewersyjne)	180,00	221,40
Kolorystyka RAL	ceny na str. 171	

BRENTA

PLYTOWE LAKIEROWANE PRZYLGOWE / BEZPRZYLGOWE / REWERSYJNE

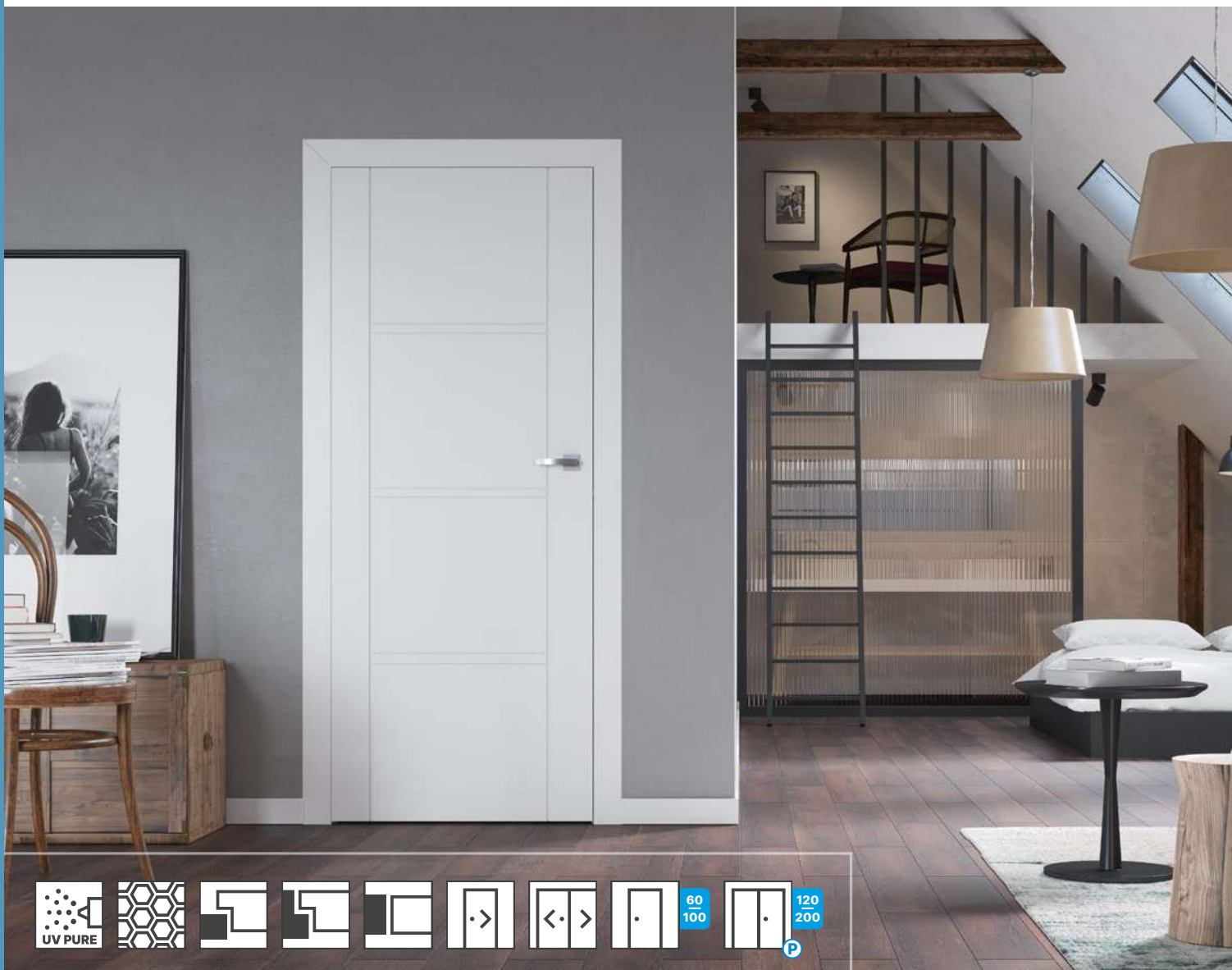

SPECYFIKACJA DRZWI

- ramiak z płyty MDF wzmocniony sklejką, wypełnienie stabilizujące „plaster miodu”

Skrzydło przylgowe:

- dwa srebrne zawiasy czopowe, wkręcane ¹
- zamek: na klucz / łazienkowy / pod wkładkę patentową / oszczędnościowy

Skrzydło bezprzylgowe / rewersyjne:

- dwa gniazda pod zawiasy chowane 3D
- zamek magnetyczny: na klucz / łazienkowy / pod wkładkę patentową / oszczędnościowy

OŚCIEŻNICE REKOMENDOWANE

Hard edge K:

- ościeżnica stała standard i regulowana lakierowane UV

Hard edge B:

- ościeżnica regulowana bezprzylgowa lub rewersyjna lakierowana UV

- ¹ Skrzydła 100' oraz skrzydła wzmocnione niezależnie od wymiaru posiadają w zestawie 3 zawiasy.
- ² Minimalna ilość zamówienia przy wykończeniach w kolorze RAL – 3 komplety (skrzydło + ościeżnica).



model 1

model 2

model 3

model 4



model 5

model 6

model 7

model 8

SZCZEGÓŁY



ostry profil frezu,
szer. 3 mm

Lakier UV Pure



BIAŁY 9003



DOSTĘPNE
W PALECIE RAL ²

CENY DLA ROZMIARÓW 60', 70', 80', 90'

MODELE	NETTO	BRUTTO
1-8	750,00	922,50

DOPLATY

	NETTO	BRUTTO
Podcięcie wentylacyjne / rekuperacja 15 mm	30,00	36,90
Płyta wiórowo-otworowa	130,00	159,90
Skrzydło rewersyjne	220,00	270,60
Skrzydło bezprzylgowe / bierne / przesuwne	brak dopłaty	
Trzeci zawias (drzwi przylgowe)	brak dopłaty	
Trzeci zawias (drzwi bezprzylgowe)	150,00	184,50
Trzeci zawias (drzwi rewersyjne)	180,00	221,40
Rozmiar 100'	+ 20%	
Kolorystyka RAL	cenę na str. 171	

VENIS

PLYTOWE LAKIEROWANE PRZYLGOWE / BEZPRZYLGOWE / REWERSYJNE



SPECYFIKACJA DRZWI

- ramiak z płyty MDF wzmocniony sklejką, wypełnienie stabilizujące „plaster miodu”
- szkło bezpieczne, hartowane, mleczne z aplikacją
- ramka przyszybowa okleinowana

Skrzydło przylgowe:

- dwa srebrne zawiasy czopowe, wkręcane ¹
- zamek: na klucz / łazienkowy / pod wkładkę patentową / oszczędnościowy

Skrzydło bezprzylgowe / rewersyjne:

- dwa gniazda pod zawiasy chowane 3D
- zamek magnetyczny: na klucz / łazienkowy / pod wkładkę patentową / oszczędnościowy

OŚCIEŻNICE REKOMENDOWANE

Hard edge K:

- ościeżnica stała standard i regulowana lakierowane UV

Hard edge B:

- ościeżnica regulowana bezprzylgowa lub rewersyjna lakierowana UV

- ¹ Skrzydła 100' oraz skrzydła wzmocnione niezależnie od wymiaru posiadają w zestawie 3 zawiasy.
- ² Minimalna ilość zamówienia przy wykończeniach w kolorze RAL – 3 komplety (skrzydło + ościeżnica).



model 1



model 2



model 3



model 4

SZCZEGÓŁY



proste profile
frezu, szer. 10 mm
i 20 mm



ramka
przyszybowa



szkło bezpieczne,
hartowane, mleczne
z aplikacją

Lakier UV Pure



BIAŁY 9003



DOSTĘPNE
W PALECIE RAL ²

CENY DLA ROZMIARÓW 60', 70', 80', 90'

MODELE	NETTO	BRUTTO
1, 3	860,00	1057,80
2	1100,00	1353,00
4	1340,00	1648,20

DOPLATY

	NETTO	BRUTTO
Podcięcie wentylacyjne / rekuperacja 15 mm	30,00	36,90
Płyta wiórowo-otworowa	130,00	159,90
Skrzydło rewersyjne	220,00	270,60
Skrzydło bezprzylgowe / bierne / przesuwne	brak dopłaty	
Trzeci zawias (drzwi przylgowe)	brak dopłaty	
Trzeci zawias (drzwi bezprzylgowe)	150,00	184,50
Trzeci zawias (drzwi rewersyjne)	180,00	221,40
Rozmiar 100'	+ 20%	
Kolorystyka RAL	cena na str. 171	

LARIX

PLYTOWE LAKIEROWANE PRZYLGOWE / BEZPRZYLGOWE / REWERSYJNE



SPECYFIKACJA DRZWI

- ramiak z płyty MDF wzmocniony sklejką, wypełnienie płytą wiórowo-otworową
- aplikacja: profil aluminiowy alu, złoty i czarny o szer. 8 mm, zlicowany z powierzchnią skrzydła

Skrzydło przylgowe:

- trzy srebrne zawiasy czopowe, wkręcane
- zamek: na klucz / łazienkowy / pod wkładkę patentową / oszczędnościowy

Skrzydło bezprzylgowe / rewersyjne:

- dwa gniazda pod zawiasy chowane 3D
- zamek magnetyczny: na klucz / łazienkowy / pod wkładkę patentową / oszczędnościowy

OŚCIEŻNICE REKOMENDOWANE

Hard edge K:

- ościeżnica stała standard i regulowana lakierowane UV

Hard edge B:

- ościeżnica regulowana bezprzylgowa lub rewersyjna lakierowana UV

¹ Minimalna ilość zamówienia przy wykończeniach w kolorze RAL – 3 komplety (skrzydło + ościeżnica).



model 1a



model 2a

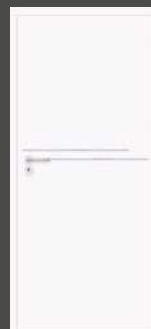

model 3a



model 4a



model 5a



model 6a



model 7a



profil aluminiowy
a - alu 8 mm

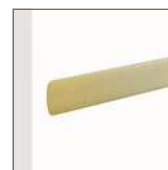

profil aluminiowy
z - złoty 8 mm



profil aluminiowy
c - czarny 8 mm

LEGENDA OZNACZEŃ MODELI

- a – profil aluminiowy
- z – profil aluminiowy złoty
- c – profil aluminiowy czarny

Lakier UV Pure



BIAŁY 9003



DOSTĘPNE
W PALETCE RAL ¹

CENY DLA ROZMIARÓW 60', 70', 80', 90'

MODELE	NETTO	BRUTTO
1-7	1060,00	1303,80

DOPLATY

	NETTO	BRUTTO
Podcięcie wentylacyjne / rekuperacja 15 mm	30,00	36,90
Skrzydło rewersyjne	220,00	270,60
Skrzydło bezprzylgowe / bierne / przesuwne	brak dopłaty	
Trzeci zawias (drzwi bezprzylgowe)	150,00	184,50
Trzeci zawias (drzwi rewersyjne)	180,00	221,40
Rozmiar 100'	+ 20%	
Kolorystyka RAL	ceny na str. 171	

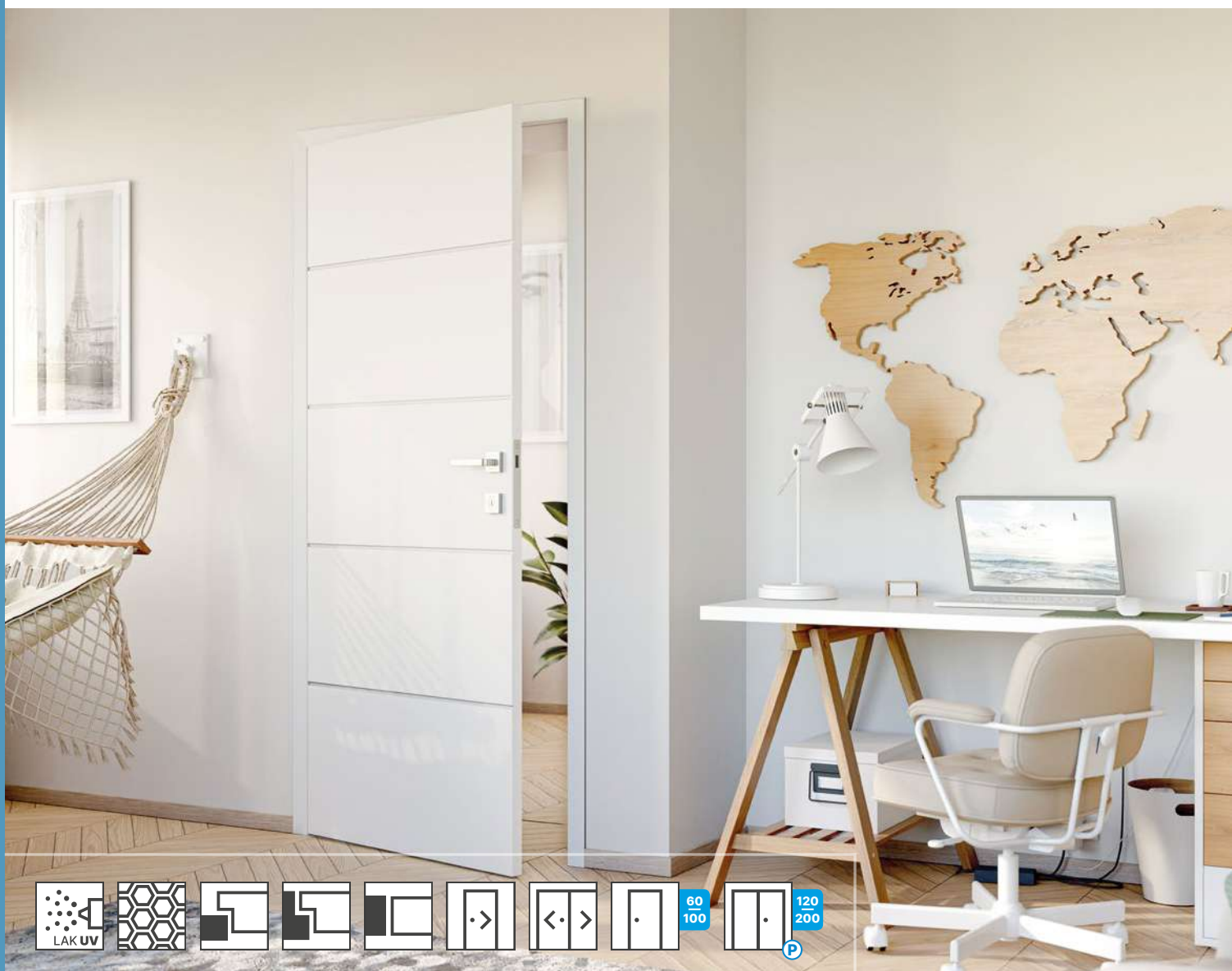

SPECYFIKACJA DRZWI

- ramiak z płyty MDF wzmocniony sklejką, wypełnienie stabilizujące „plaster miodu”
- szkło satynowe (modele 1.5, 1.6) i szkło bezpieczne, hartowane, mleczne (modele 1.2, 1.3)
- ramka przyszybowa okleinowana

Skrzydło przylgowe:

- dwa srebrne zawiasy czopowe, wkręcane ²
- zamek: na klucz / łazienkowy / pod wkładkę patentową / oszczędnościowy

Skrzydło bezprzylgowe / rewersyjne:

- dwa gniazda pod zawiasy chowane 3D
- zamek magnetyczny: na klucz / łazienkowy / pod wkładkę patentową / oszczędnościowy

OŚCIEŻNICE REKOMENDOWANE

Hard edge K:

- ościeżnica stała standard i regulowana lakierowane UV

Hard edge B:

- ościeżnica regulowana bezprzylgowa lub rewersyjna lakierowana UV

- ¹ Model 1.2 – szyba hartowana, mleczna, z poziomymi, transparentnymi paskami.
- ² Skrzydła 100' oraz skrzydła wzmocnione niezależnie od wymiaru posiadają w zestawie 3 zawiasy.
- ³ Minimalna ilość zamówienia przy wykończeniach w kolorze RAL – 3 komplety (skrzydło + ościeżnica).

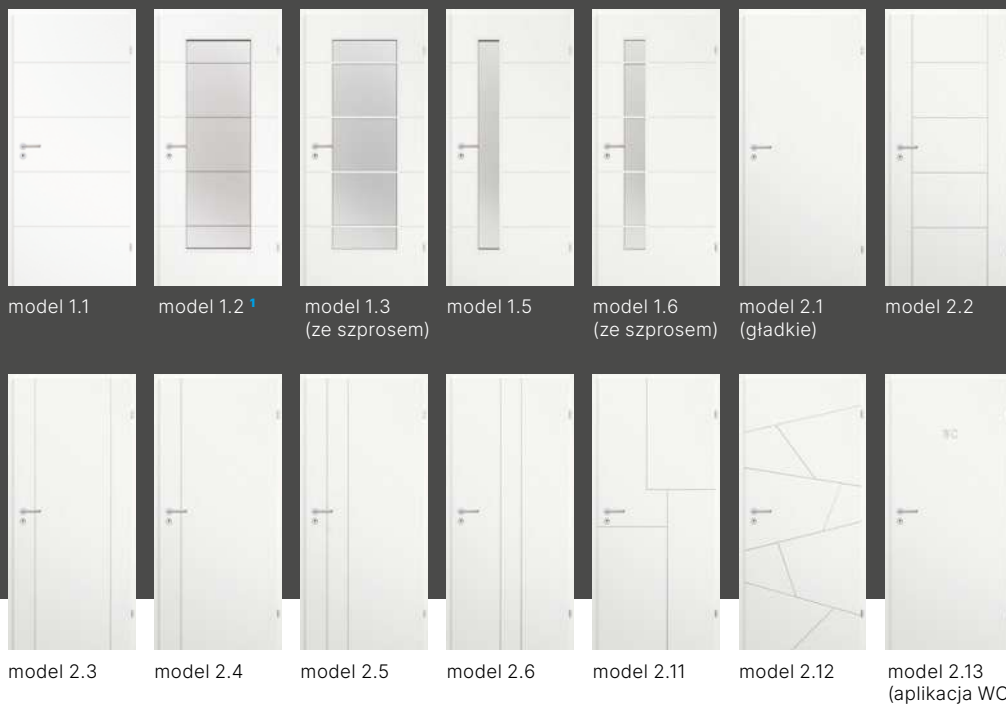

SZCZEGÓŁY



ramka
przyszybowa



szkło satynowe
(modele 1.5, 1.6)



szkło bezpieczne,
hartowane, mleczne
(modele 1.2, 1.3)



prosty profil frezu,
szer. 10 mm

Lakier UV



BIAŁY 9003



DOSTĘPNE
W PALECIE RAL ²

CENY DLA ROZMIARÓW 60', 70', 80', 90'

MODELE	NETTO	BRUTTO
1.1, 2.2-2.13	713,00	876,99
1.2, 1.3	918,00	1129,14
1.5, 1.6	889,00	1093,47
2.1	688,00	846,24

DOPLATY

	NETTO	BRUTTO
Podcięcie wentylacyjne / rekuperacja 15 mm	30,00	36,90
Płyta wiórowo-otworowa	130,00	159,90
Skrzydło rewersyjne	220,00	270,60
Skrzydło bezprzylgowe / bierne / przesuwne	brak dopłaty	
Trzeci zawias (drzwi przylgowe)	brak dopłaty	
Trzeci zawias (drzwi bezprzylgowe)	150,00	184,50
Trzeci zawias (drzwi rewersyjne)	180,00	221,40
Rozmiar 100'	+ 20%	
Kolorystyka RAL	ceny na str. 171	

LINEA PREMIUM

PLYTOWE LAKIEROWANE PRZYLGOWE / BEZPRZYLGOWE / REWERSYJNE

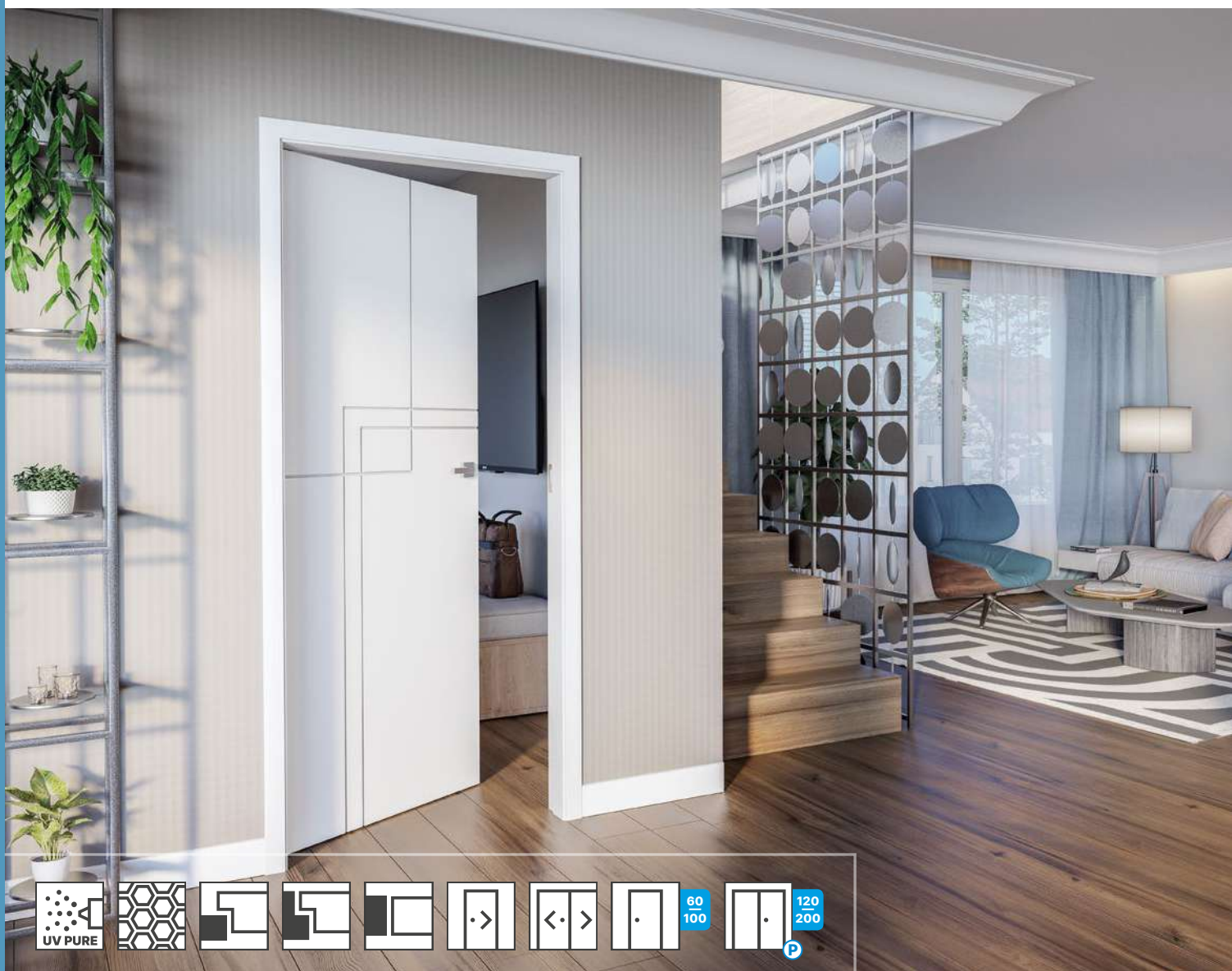

SPECYFIKACJA DRZWI

- ramiak z płyty MDF wzmocniony sklejką, wypełnienie stabilizujące „plaster miodu”

Skrzydło przylgowe:

- dwa srebrne zawiasy czopowe, wkręcane ¹
- zamek: na klucz / łazienkowy / pod wkładkę patentową / oszczędnościowy

Skrzydło bezprzylgowe / rewersyjne:

- dwa gniazda pod zawiasy chowane 3D
- zamek magnetyczny: na klucz / łazienkowy / pod wkładkę patentową / oszczędnościowy

OŚCIEŻNICE REKOMENDOWANE

Hard edge K:

- ościeżnica stała standard i regulowana lakierowane UV

Hard edge B:

- ościeżnica regulowana bezprzylgowa lub rewersyjna lakierowana UV

- ¹ Skrzydła 100' oraz skrzydła wzmocnione niezależnie od wymiaru posiadają w zestawie 3 zawiasy.
- ² Minimalna ilość zamówienia przy wykończeniach w kolorze RAL – 3 komplety (skrzydło + ościeżnica).



model 1



model 2



model 3



model 4



model 5



model 10
(gładkie)



model 11

SZCZEGÓŁY



okrągły profil frezu,
szer. 8 mm

Lakier UV Pure



BIAŁY 9003



DOSTĘPNE
W PALECIE RAL ²

MODELE	CENY DLA ROZMIARÓW 60', 70', 80', 90'	
	NETTO	BRUTTO
1-5, 11	820,00	1008,60
10	735,00	904,05

DOPLATY	NETTO	BRUTTO
Podcięcie wentylacyjne / rekuperacja 15 mm	30,00	36,90
Płyta wiórowo-otworowa	130,00	159,90
Skrzydło rewersyjne	220,00	270,60
Skrzydło bezprzylgowe / bierne / przesuwne	brak dopłaty	
Trzeci zawias (drzwi przylgowe)	brak dopłaty	
Trzeci zawias (drzwi bezprzylgowe)	150,00	184,50
Trzeci zawias (drzwi rewersyjne)	180,00	221,40
Rozmiar 100'	+ 20%	
Kolorystyka RAL	ceny na str. 171	

LINEA PREMIUM LOFT

PLYTOWE LAKIEROWANE PRZYLGOWE / BEZPRZYLGOWE / REWERSYJNE

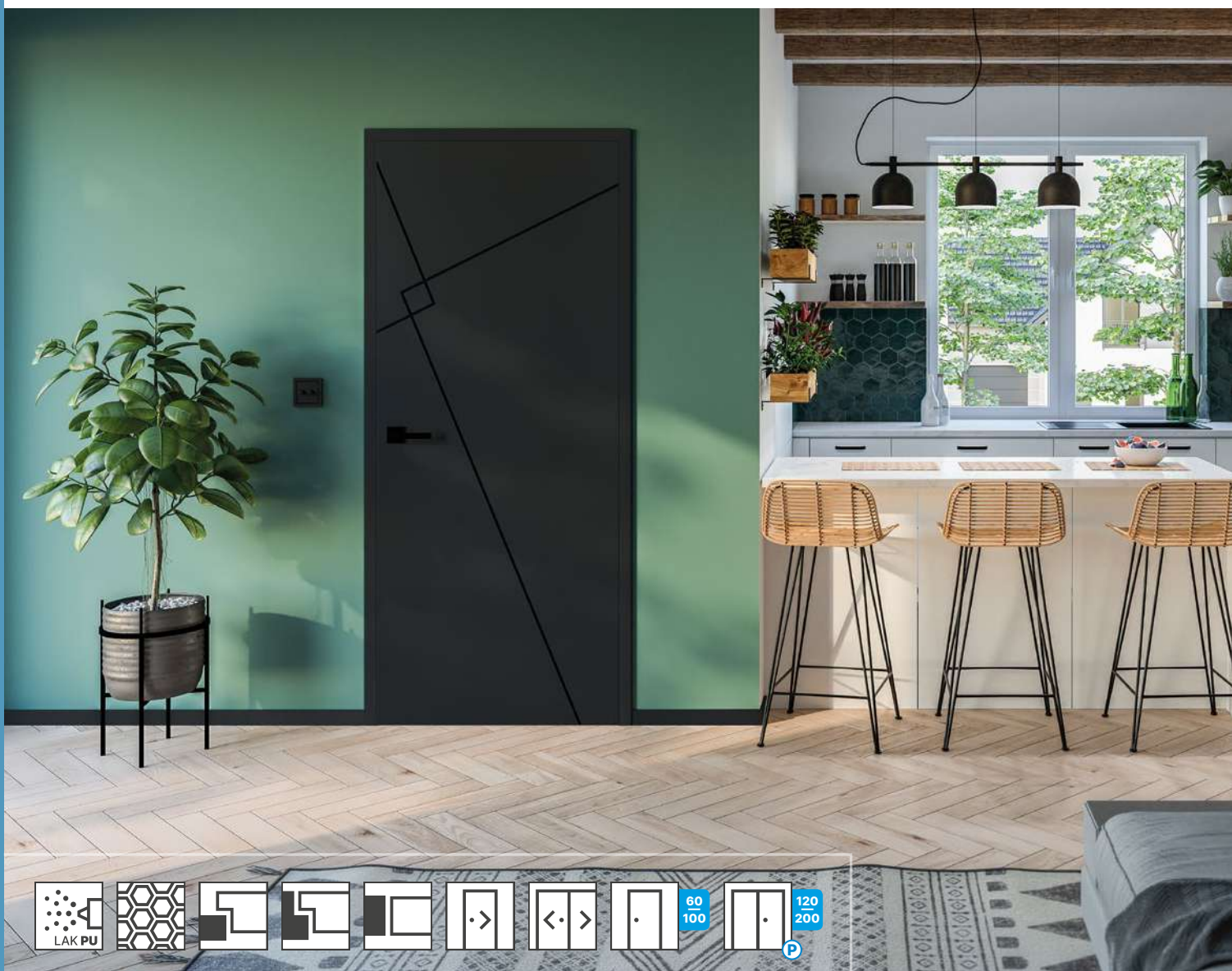

SPECYFIKACJA DRZWI

- ramiak z płyty MDF wzmocniony sklejką, wypełnienie stabilizujące „plaster miodu”

Skrzydło przylgowe:

- dwa srebrne zawiasy czopowe, wkręcane ¹
- zamek: na klucz / łazienkowy / pod wkładkę patentową / oszczędnościowy ²

Skrzydło bezprzylgowe / rewersyjne: ³

- dwa gniazda pod zawiasy chowane 3D
- zamek magnetyczny: na klucz / łazienkowy / pod wkładkę patentową / oszczędnościowy

OŚCIEŻNICE REKOMENDOWANE

Hard edge K:

- ościeżnica stała standard i regulowana lakierowane PU

Hard edge B:

- ościeżnica regulowana bezprzylgowa lub rewersyjna lakierowana PU

¹ Skrzydła 100' oraz skrzydła wzmocnione niezależnie od wymiaru posiadają w zestawie 3 zawiasy.

² Dla lakieru Czarny 9005 zamki w kolorze czarnym.

³ Dla lakieru Czarny 9005 zamki w kolorze czarnym. Zawiasy czarne tylko w komplecie z ościeżnicą w lakierze Czarny 9005.



model 1



model 2



model 3

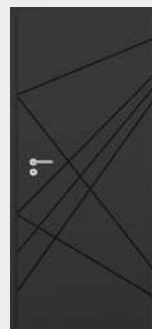

model 4



model 5

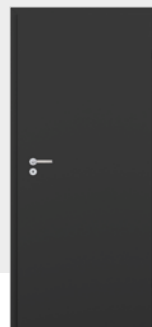

model 10
(gładkie)



model 11

SZCZEGÓŁY



okrągły profil
frezu, szer. 8 mm

Lakier PU



CZARNY 9005

CENY DLA ROZMIARÓW 60', 70', 80', 90'		
MODELE	NETTO	BRUTTO
1-5, 10, 11	1250,00	1537,50

DOPLATY

	NETTO	BRUTTO
Podcięcie wentylacyjne / rekuperacja 15 mm	30,00	36,90
Płyta wiórowo-otworowa	130,00	159,90
Skrzydło rewersyjne	220,00	270,60
Skrzydło bezprzylgowe / bierne / przesuwne	brak dopłaty	
Trzeci zawias (drzwi przylgowe)	brak dopłaty	
Trzeci zawias (drzwi bezprzylgowe)	150,00	184,50
Trzeci zawias (drzwi rewersyjne)	180,00	221,40
Rozmiar 100'	+ 20%	
Kolorystyka RAL	ceny na str. 171	

MIGRA

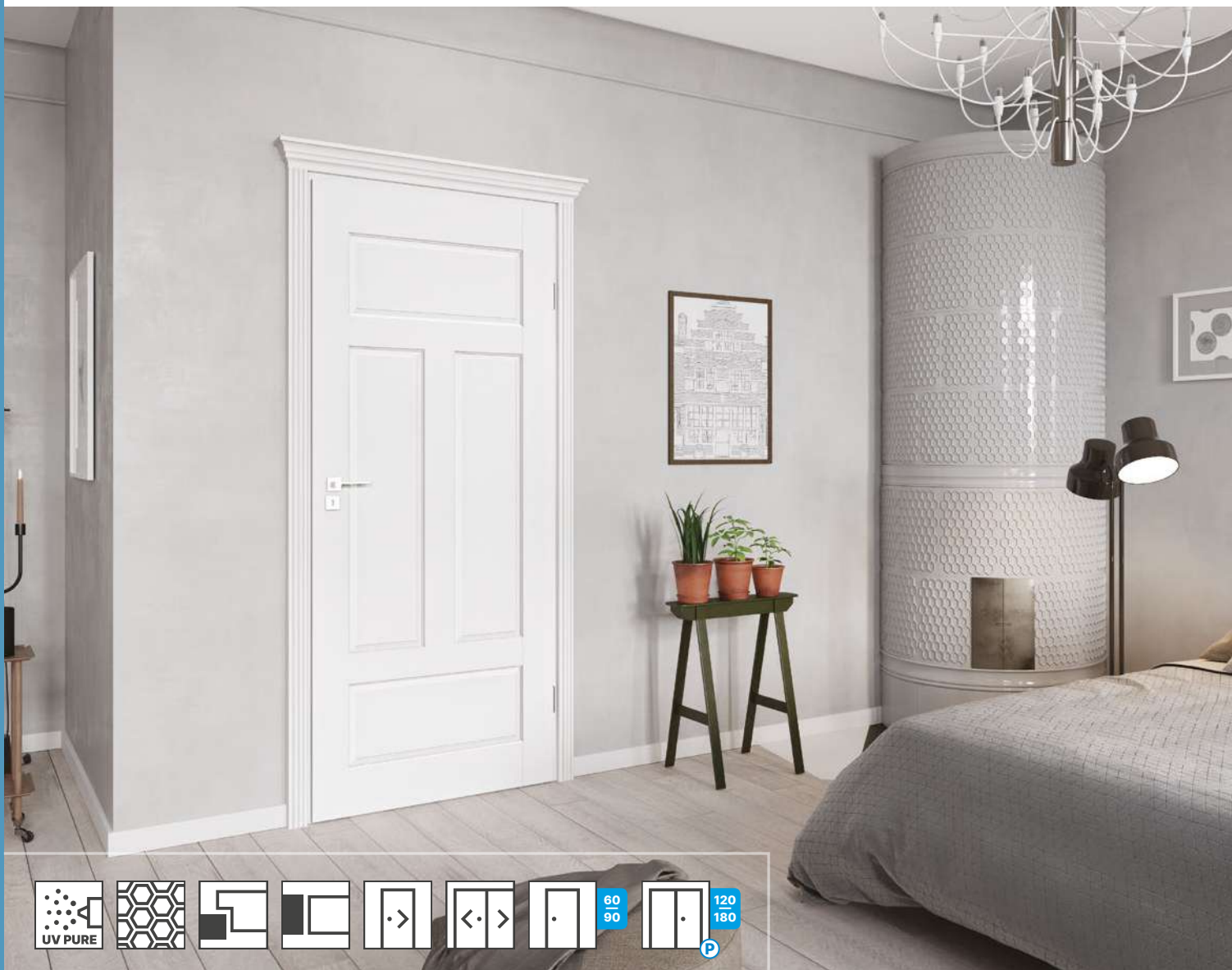

SPECYFIKACJA DRZWI

- ramiak z płyty MDF wzmocniony sklejką, wypełnienie stabilizujące „plaster miodu”
- szkło bezpieczne, hartowane, mleczne
- ramka przyszybowa okleinowana za wyjątkiem modeli 2.7–2.10 (ramka lakierowana)

Skrzydło przylgowe:

- dwa srebrne zawiasy czopowe, wkręcane
- zamek: na klucz / łazienkowy / pod wkładkę patentową / oszczędnościowy

Skrzydło bezprzylgowe:

- dwa gniazda pod zawiasy chowane 3D
- zamek magnetyczny: na klucz / łazienkowy / pod wkładkę patentową / oszczędnościowy

OŚCIEŻNICE REKOMENDOWANE

Hard edge K:

- ościeżnica stała standard i regulowana lakierowane UV

Hard edge B:

- ościeżnica regulowana bezprzylgowa lakierowana UV

¹ Minimalna ilość zamówienia przy wykończeniach w kolorze RAL – 3 komplety (skrzydło + ościeżnica).



model 1.1 model 1.2 model 1.3 model 1.4 model 1.5 (ze szprosem) model 2.1 model 2.2 model 2.3

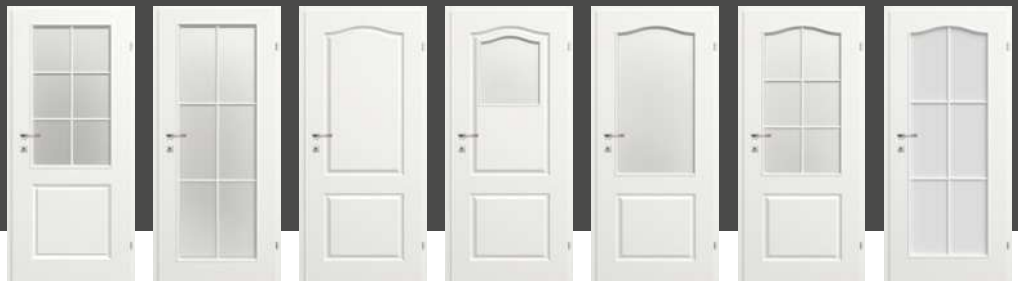

model 2.4 (ze szprosem) model 2.5 (ze szprosem) model 2.6 model 2.7 model 2.8 model 2.9 (ze szprosem) model 2.10 (ze szprosem)

SZCZEGÓŁY



ramka przyszybowa



szkło bezpieczne, hartowane, mleczne



OPCJA / szkło transparentne, hartowane dla modelu 1.4, 1.5, 2.3, 2.4, 2.5



profil frezu

Lakier UV Pure



BIALY 9003



DOSTĘPNE W PALECIE RAL ¹

CENY DLA ROZMIARÓW 60', 70', 80', 90'			DOPLATY		NETTO	BRUTTO
MODELE	NETTO	BRUTTO				
1.1, 2.1, 2.6	750,00	922,50	Podcięcie wentylacyjne / rekuperacja 15 mm	30,00	36,90	
1.2, 2.2, 2.3, 2.7, 2.8	820,00	1008,60	Tuleje wentylacyjne (białe)	30,00	36,90	
1.3, 1.4, 1.5, 2.4, 2.5, 2.9, 2.10	880,00	1082,40	Skrzydło bezprzylgowe / bierne / przesuwne		brak dopłaty	
			Trzeci zawias (drzwi przylgowe)		brak dopłaty	
			Trzeci zawias (drzwi bezprzylgowe)	150,00	184,50	
			Szkło transparentne dla modeli: 1.4, 1.5, 2.3, 2.4, 2.5	85,00	104,55	
			Kolorystyka RAL		ceny na str. 171	

SALVANO

PŁYTOWE LAKIEROWANE PRZYLGOWE / BEZPRZYLGOWE

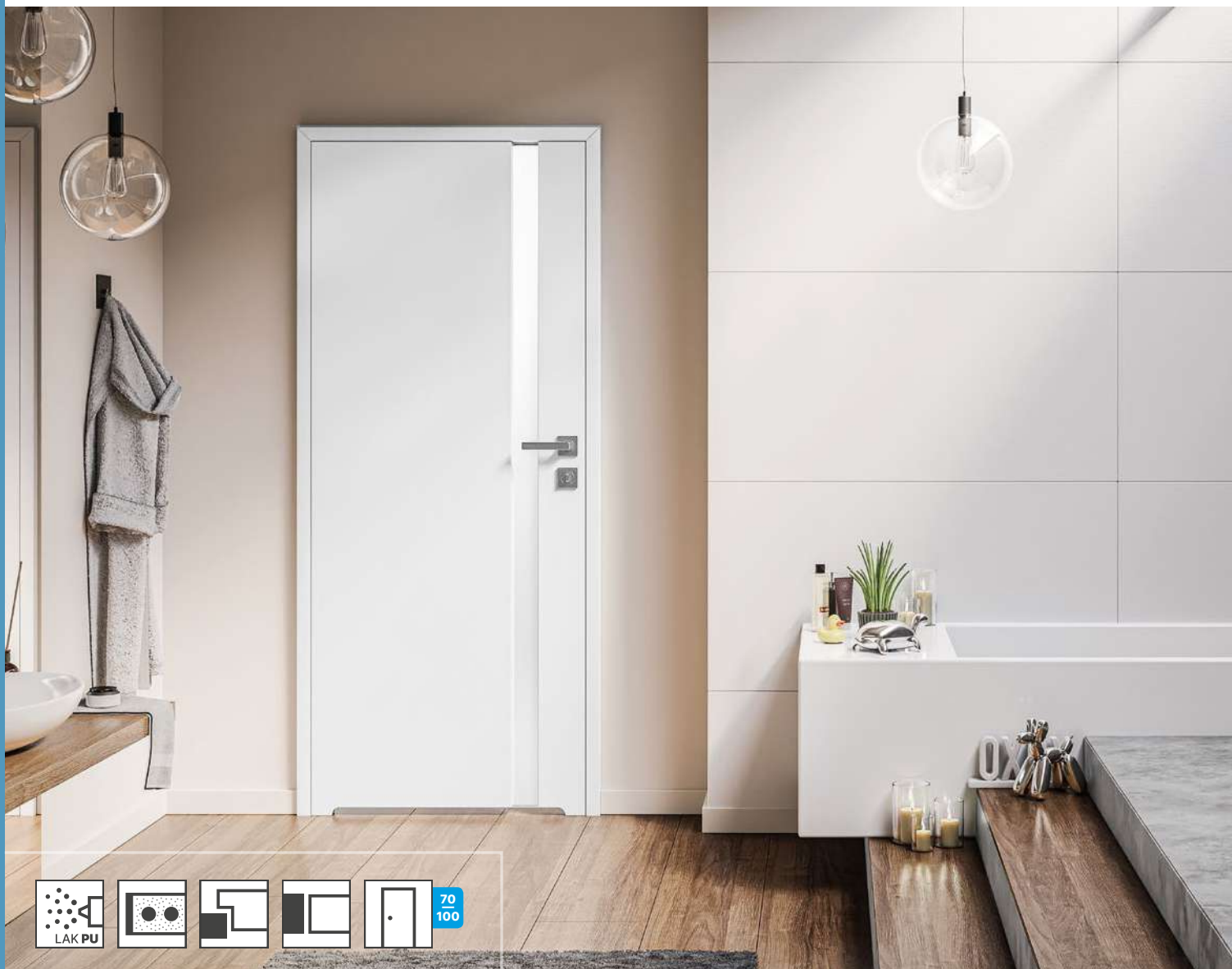

SPECYFIKACJA DRZWI

- ramiak z drewna iglastego, wypełnienie płytą wiórowo-otworową
- szkło bezpieczne, hartowane, mleczne

Skrzydło przylgowe:

- trzy srebrne zawiasy czopowe, wkręcane
- zamek: na klucz / łazienkowy / pod wkładkę patentową / oszczędnościowy

Skrzydło bezprzylgowe:

- dwa gniazda pod zawiasy chowane 3D
- zamek magnetyczny: na klucz / łazienkowy / pod wkładkę patentową / oszczędnościowy

OŚCIEŻNICE REKOMENDOWANE

Hard edge K:

- ościeżnica stała standard i regulowana lakierowane UV

Hard edge B:

- ościeżnica regulowana bezprzylgowa lakierowana UV

¹ | Minimalna ilość zamówienia przy wykończeniach w kolorze RAL – 3 komplety (skrzydło + ościeżnica).



model 1

model 2

model 3

model 4

model 5

SZCZEGÓŁY



szkło bezpieczne,
hartowane, mleczne



OPCJA / szkło
satynowe grafit



podcięcie wentylacyjne
dla wszystkich modeli

Lakier PU



BIAŁY 9003



DOSTĘPNE
W PALETCE RAL ¹

MODELE	CENY DLA ROZMIARÓW 60', 70', 80', 90'	
	NETTO	BRUTTO
1, 2, 4, 5	1375,00	1691,25
3	1430,00	1758,90

DOPLATY

	NETTO	BRUTTO
Podcięcie wentylacyjne	30,00	36,90
Skrzydło bezprzylgowe	brak dopłaty	
Trzeci zawias (drzwi bezprzylgowe)	150,00	184,50
Szkło grafit, satyna dla modeli: 1, 2, 4, 5	200,00	246,00
Szkło grafit, satyna dla modelu 3	350,00	430,50
Rozmiar 100'	+ 20%	
Kolorystyka RAL	ceny na str. 171	

CLASSIC

PŁYTOWE LAKIEROWANE PRZYLGOWE



SPECYFIKACJA DRZWI

- ramiak z płyty MDF, wypełnienie plaster miodu
- szkło ornamentowane, przezroczysta kora

Skrzydło przylgowe:

- dwa srebrne zawiasy czopowe, wkręcane
- zamek: na klucz / łazienkowy / pod wkładkę patentową / oszczędnościowy

OŚCIEŻNICE REKOMENDOWANE

Hard edge K:

- ościeżnica stała standard i regulowana lakierowane UV



pełne



1/3 szyby



2/3 szyby



3/3 szyby

SZCZEGÓŁY



szkło
ornamentowane,
przeźroczysta kora



ramka
przyszybowa



struktura drzwi

Lakier UV



BIAŁY ZE
STRUKTURĄ



DOSTĘPNE
W PALECIE RAL ²

MODELE	CENY DLA ROZMIARÓW 60', 70', 80', 90'	
	NETTO	BRUTTO
pełne	488,00	600,24
1/3 szyby	620,00	762,60
2/3 szyby	698,00	858,54
3/3 szyby	746,00	917,58

DOPLĄTY

	NETTO	BRUTTO
Kratka wentylacyjna	30,00	36,90
Tuleje wentylacyjne (białe)	30,00	36,90
Skrzydło bierne	brak dopłaty	
Trzeci zawias (drzwi przylgowe)	brak dopłaty	



DRZWI RAMOWE OKLEINOWANE

DRZWI RAMOWE OKLEINOWANE

Klasyka w najlepszym wydaniu. Doskonała propozycja dla tych, którzy zamiast ulegać sezonowym modom, wybierają ponadczasową elegancję. Ramowa konstrukcja zapewnia skrzydłom stabilność i zwiększoną odporność na uszkodzenia. Wewnątrz mocnego obramowania znajdują się rozmaite rodzaje wypełnienia, m.in. kasetony, przeszklenia, płyty HDF, a nawet lustra. Różnorodność dostępnych modeli zapewnia nie tylko prawdziwą ucztę dla oka, ale także komfort wyboru dla przyszłych użytkowników. Wyboru drzwi, które najtrafniej odpowiadają indywidualnym preferencjom i są precyzyjnie skrojone na miarę potrzeb nabywców.



CHCESZ OCIEPLIĆ
WYSTRÓJ? W tym celu
świetnie sprawdzi się drewno.
Nie tylko na podłodze,
ale również na skrzydłach
drzwiowych. Drewnopodobne
okleiny z trójwymiarową
strukturą spotęgują
wrażenie przytulności.

WNĘTRZE
BLISKIE NATURZE.
Żywe rośliny,
plecione kosze
i ekologiczne
ozdoby tworzą
wspaniały klimat.
Dopełnią go
drzwi ramowe
o strukturze
drewna, które
bez trudu
dopasujesz
do kolorystyki
swojego
mieszkania.



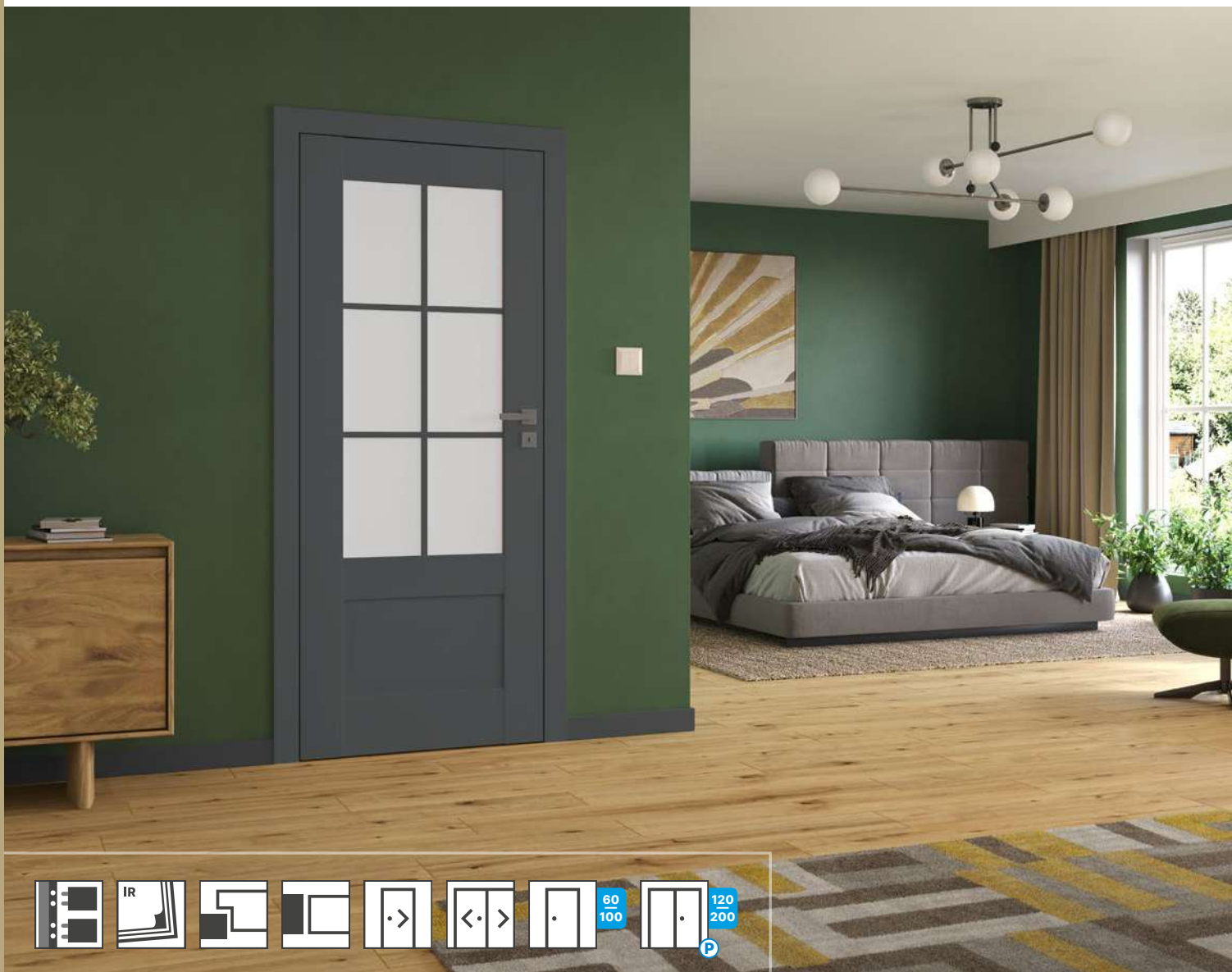

SPECYFIKACJA DRZWI

- elementy ramowe z płyty MDF
- szkło bezpieczne, hartowane, mleczne
- kasetony MDF wypukłe 3D
- wąskie szprosy MDF 20 mm

Skrzydło przylgowe:

- trzy zawiasy srebrne wkręcane
- zamek: na klucz / łazienkowy / pod wkładkę patentową / oszczędnościowy ¹

Skrzydło bezprzylgowe: ²

- dwa gniazda pod zawiasy chowane 3D
- zamek magnetyczny: na klucz / łazienkowy / pod wkładkę patentową / oszczędnościowy

OŚCIEŻNICE REKOMENDOWANE

Hard edge K:

- ościeżnice stałe i regulowane do drzwi przylgowych

Hard edge B:

- ościeżnica regulowana bezprzylgowa

¹ Dla dekoru UNI Black zamki w kolorze czarnym.

² Dla dekoru UNI Black zamki w kolorze czarnym. Zawiasy czarne tylko w komplecie z ościeżnicą w dekorze UNI Black.



model 1.1



model 1.2



model 1.3



model 1.4



model 1.14



model 1.15

SZCZEGÓŁY



szkło bezpieczne,
hartowane, mleczne

IRIDIUM



UNI WHITE



UNI KASZMIR



UNI GREEN



UNI GRAFIT



UNI BLACK

IRIDIUM



DĄB GRANDSON



DĄB MARONE

CENY DLA ROZMIARÓW 60', 70', 80', 90'

	MODELE	NETTO	BRUTTO
IR	1.1, 1.3, 1.14	750,00	922,50
	1.2, 1.4, 1.15	950,00	1168,50

DOPLATY

	NETTO	BRUTTO
Podcięcie wentylacyjne / rekuperacja 15 mm	30,00	36,90
Skrzydło bezprzylgowe / bierne / przesuwne	brak dopłaty	
Trzeci zawias (drzwi bezprzylgowe)	150,00	184,50
Rozmiar 100'	+ 20%	

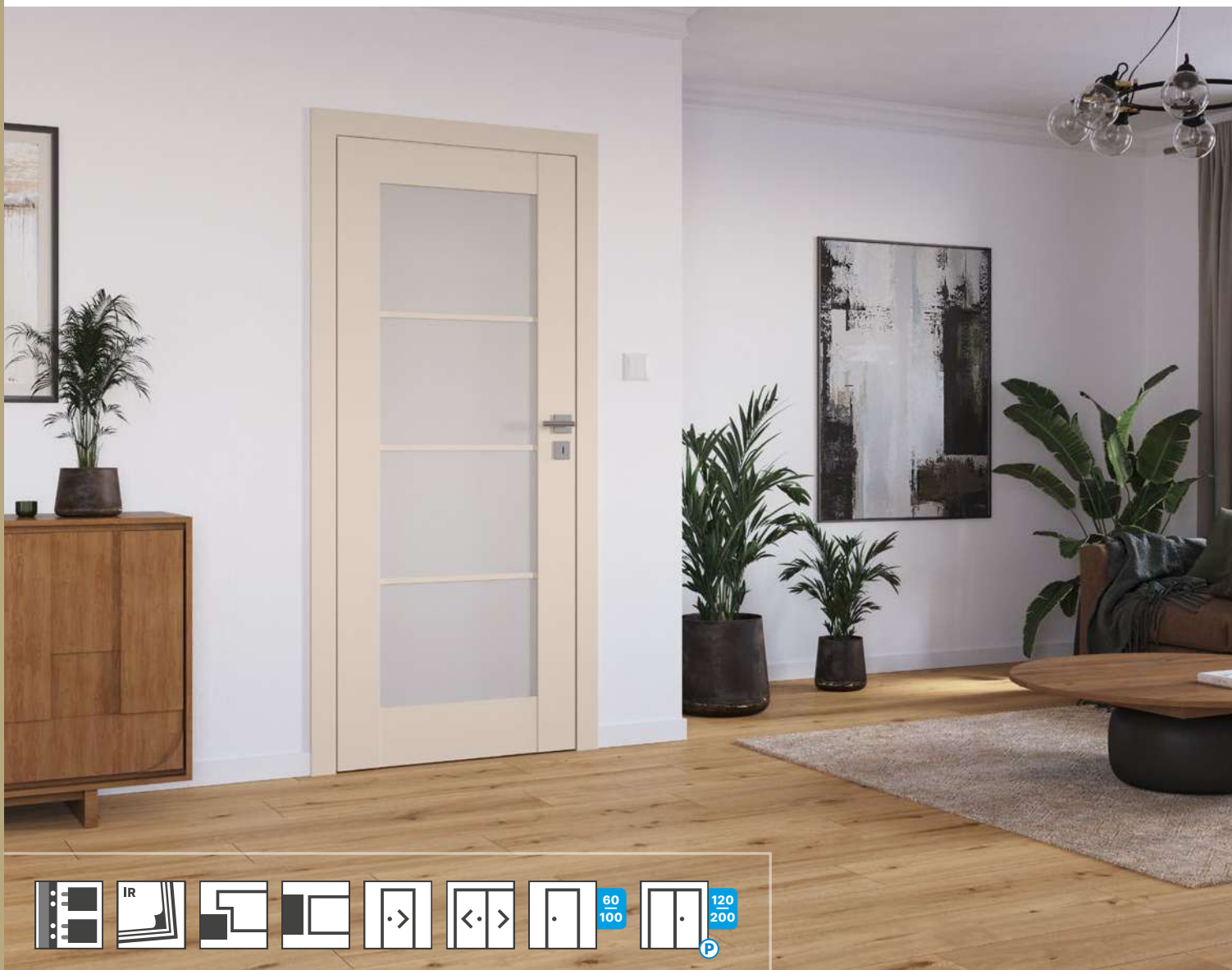

SPECYFIKACJA DRZWI

- elementy ramowe z płyty MDF
- szkło bezpieczne, hartowane, mleczne
- wąskie szprosy MDF 20 mm

Skrzydło przylgowe:

- trzy zawiasy srebrne wkręcane
- zamek: na klucz / łazienkowy / pod wkładkę patentową / oszczędnościowy ¹

Skrzydło bezprzylgowe: ²

- dwa gniazda pod zawiasy chowane 3D
- zamek magnetyczny: na klucz / łazienkowy / pod wkładkę patentową / oszczędnościowy

OŚCIEŻNICE REKOMENDOWANE

Hard edge K:

- ościeżnice stałe i regulowane do drzwi przylgowych

Hard edge B:

- ościeżnica regulowana bezprzylgowa

- ¹ Dla dekoru UNI Black zamki w kolorze czarnym.
- ² Dla dekoru UNI Black zamki w kolorze czarnym. Zawiasy czarne tylko w komplecie z ościeżnicą w dekorze UNI Black.
- ³ Dla dekoru UNI Black, modele 6 i 7 są takie same, wszystkie szprosy czarne.



model 1

model 2

model 3

model 4



model 5

model 6

model 7 ³

SZCZEGÓŁY



szkło bezpieczne,
hartowane, mleczne

IRIDIUM



UNI WHITE

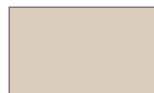

UNI KASZMIR



UNI GREEN



UNI GRAFIT



UNI BLACK

IRIDIUM



DĄB GRANDSON



DĄB MARONE

CENY DLA ROZMIARÓW 60', 70', 80', 90'

	MODELE	NETTO	BRUTTO
IR	1-7	950,00	1168,50

DOPLATY

	NETTO	BRUTTO
Podcięcie wentylacyjne / rekuperacja 15 mm	30,00	36,90
Skrzydło bezprzylgowe / bierne / przesuwne	brak dopłaty	
Trzeci zawias (drzwi bezprzylgowe)	150,00	184,50
Rozmiar 100'	+ 20%	

MAMBA

NOWOŚĆ

RAMOWE OKLEINOWANE PRZYLGOWE / BEZPRZYLGOWE

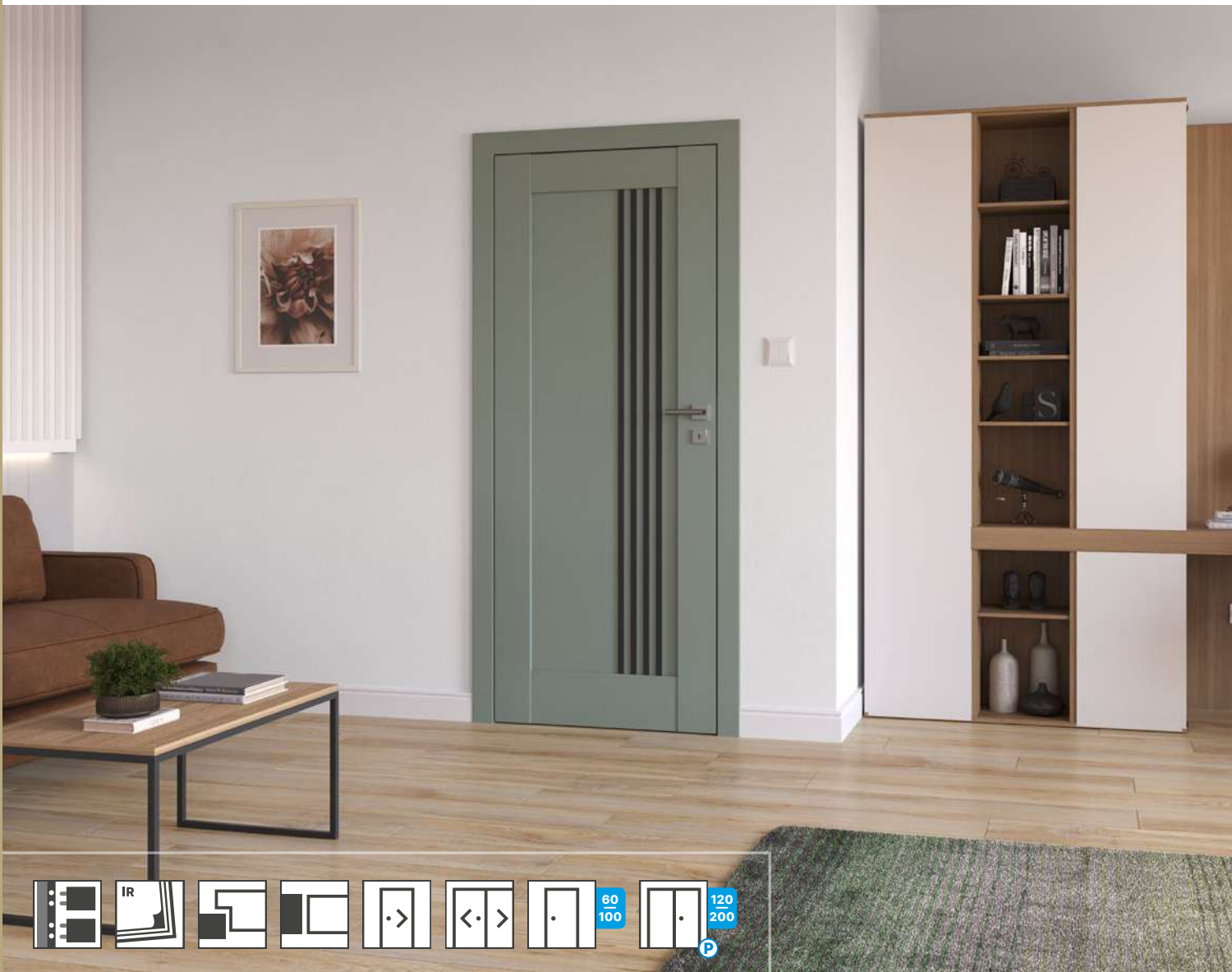

SPECYFIKACJA DRZWI

- elementy ramowe z płyty MDF
- kaseton gładki MDF 8 mm
- wąskie, czarne szprosy MDF 20 mm

Skrzydło przylgowe:

- trzy zawiasy srebrne wkręcane
- zamek: na klucz / łazienkowy / pod wkładkę patentową / oszczędnościowy

Skrzydło bezprzylgowe:

- dwa gniazda pod zawiasy chowane 3D
- zamek magnetyczny: na klucz / łazienkowy / pod wkładkę patentową / oszczędnościowy

OŚCIEŻNICE REKOMENDOWANE

Hard edge K:

- ościeżnice stałe i regulowane do drzwi przylgowych

Hard edge B:

- ościeżnica regulowana bezprzylgowa



model 1



model 2



model 3



model 4



model 5



model 6



model 7

SZCZEGÓŁY



kaseton gładki
z czarnymi szprosami

IRIDIUM



UNI WHITE



UNI KASZMIR



UNI GREEN



UNI GRAFIT

IRIDIUM



DĄB GRANDSON



DĄB MARONE

CENY DLA ROZMIARÓW 60', 70', 80', 90'

	MODELE	NETTO	BRUTTO
IR	1-6	950,00	1168,50
	7	720,00	885,60

DOPLATY

	NETTO	BRUTTO
Podcięcie wentylacyjne / rekuperacja 15 mm	30,00	36,90
Skrzydło bezprzylgowe / bierne / przesuwne	brak dopłaty	
Trzeci zawias (drzwi bezprzylgowe)	150,00	184,50
Rozmiar 100'	+ 20%	

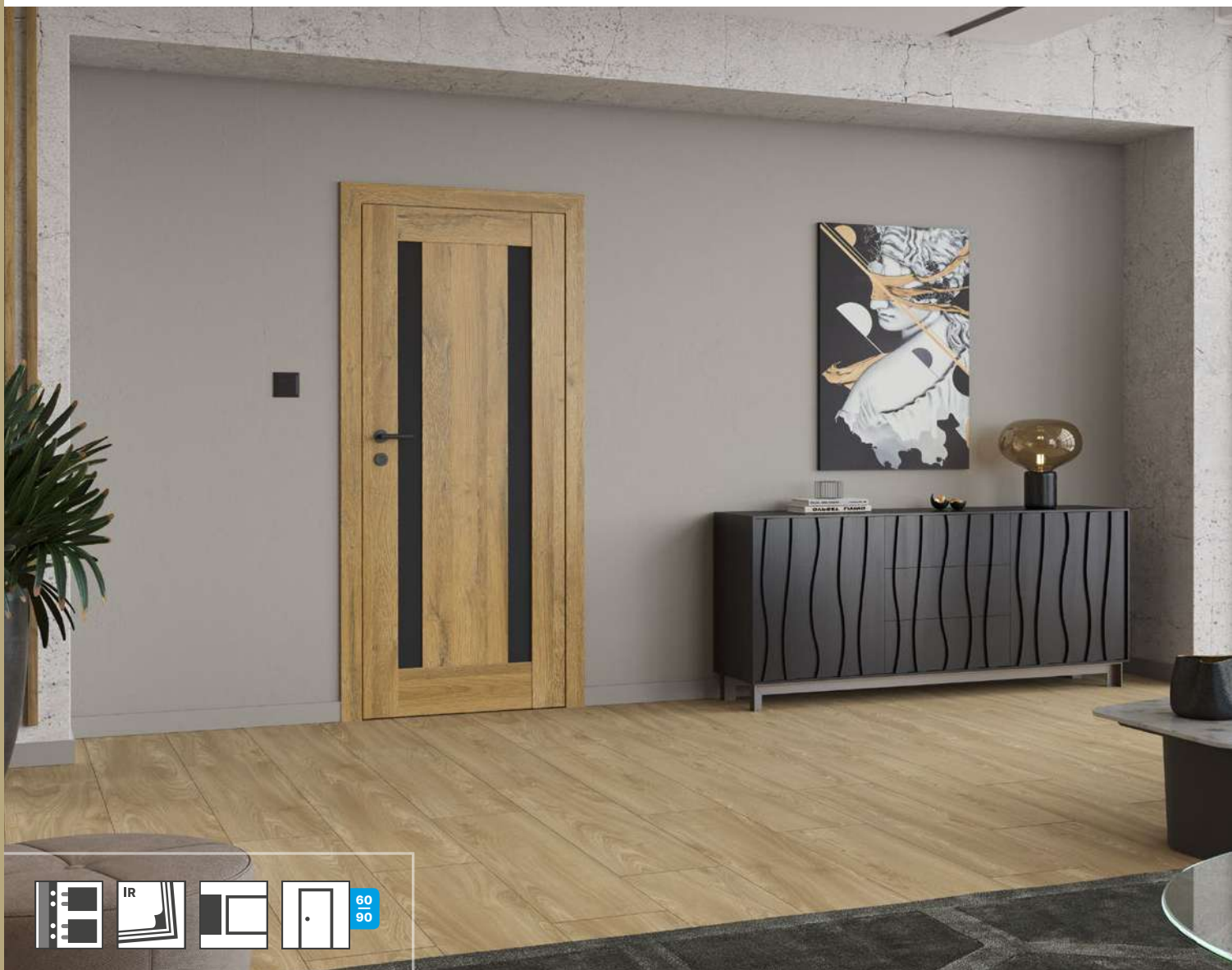

SPECYFIKACJA DRZWI

- elementy ramowe z płyty MDF
- modele 1-3 płycina UNI Black, gr. 4 mm
- modele 4-6 szkło bezpieczne, hartowane, mleczne
- środkowe elementy wypełnienia skrzydła "plaster miodu" i MDF 18 mm

Skrzydło bezprzylgowe:

- dwa gniazda pod zawiasy chowane 3D
- zamek magnetyczny: na klucz / łazienkowy / pod wkładkę patentową / oszczędnościowy

OŚCIEŻNICE REKOMENDOWANE

Hard edge B:

- ościeżnica regulowana bezprzylgowa



model 1



model 2



model 3



model 4



model 5



model 6

SZCZEGÓŁY



szkło bezpieczne, hartowane, mleczne OPCJA / szkło satynowe grafit

IRIDIUM



UNI WHITE



UNI KASZMIR

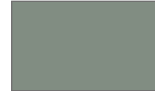

UNI GREEN



UNI GRAFIT

IRIDIUM



DĄB GRANDSON



DĄB MARONE

CENY DLA ROZMIARÓW 60', 70', 80', 90'			DOPLATY		
MODELE	NETTO	BRUTTO	NETTO	BRUTTO	
IR	1-3	750,00	922,50	Podcięcie wentylacyjne / rekuperacja 15 mm	30,00 36,90
	4-6	770,00	947,10	Trzeci zawias (drzwi bezprzylgowe)	150,00 184,50
				Szkło hartowane, grafitowe, satyna	200,00 246,00



SPECYFIKACJA DRZWI

- elementy ramowe z płyty MDF
- szkło satynowe lub płycina HDF w kolorze skrzydła, gr. 4 mm

Skrzydło przylgowe:

- trzy zawiasy srebrne wkręcane
- zamek: na klucz / łazienkowy / pod wkładkę patentową / oszczędnościowy ¹

Skrzydło bezprzylgowe: ²

- dostępne tylko w dekorach Iridium
- dwa gniazda pod zawiasy chowane 3D
- zamek magnetyczny: na klucz / łazienkowy / pod wkładkę patentową / oszczędnościowy

OŚCIEŻNICE REKOMENDOWANE

Hard edge K:

- ościeżnice stałe i regulowane do drzwi przylgowych

Hard edge B:

- ościeżnica regulowana bezprzylgowa

¹ Dla dekoru UNI Black zamki w kolorze czarnym.

² Dla dekoru UNI Black zamki w kolorze czarnym. Zawiasy czarne tylko w komplecie z ościeżnicą w dekorze UNI Black.

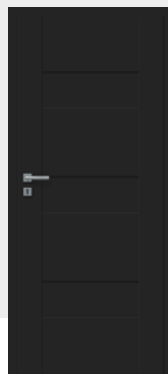

model 1

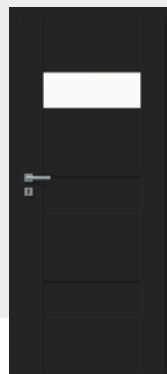

model 2



model 3



model 4

SZCZEGÓŁY



szkło satynowe



OPCJA / szkło bezpieczne, ryflowane vision

PRIMO



SZARY MAT

3D LOOK



CATANIA MIODOWA



DĄB GESSATO



DĄB CLEVELAND



DĄB RIVIERA



DĄB TOCANTIS

3D LOOK



JESION BIAŁY



DĄB SZARY

IRIDIUM



UNI WHITE



UNI KASZMIR



UNI GREEN



UNI GRAFIT

IRIDIUM



UNI BLACK



DĄB GRANDSON



DĄB MARONE

CENY DLA ROZMIARÓW 60', 70', 80', 90'

	MODELE	NETTO	BRUTTO
PR, 3D	1-4	690,00	848,70
IR	1-4	720,00	885,60

DOPLATY

	NETTO	BRUTTO
Podcięcie wentylacyjne / rekuperacja 15 mm	30,00	36,90
Skrzydło bezprzylgowe / bierne / przesuwne	brak dopłaty	
Trzeci zawias (drzwi bezprzylgowe)	150,00	184,50
Szkło ozdobne Vision	160,00	196,80
Rozmiar 100'	+ 20%	

TUMULA NOWOŚĆ

RAMOWE OKLEINOWANE PRZYLGOWE / BEZPRZYLGOWE

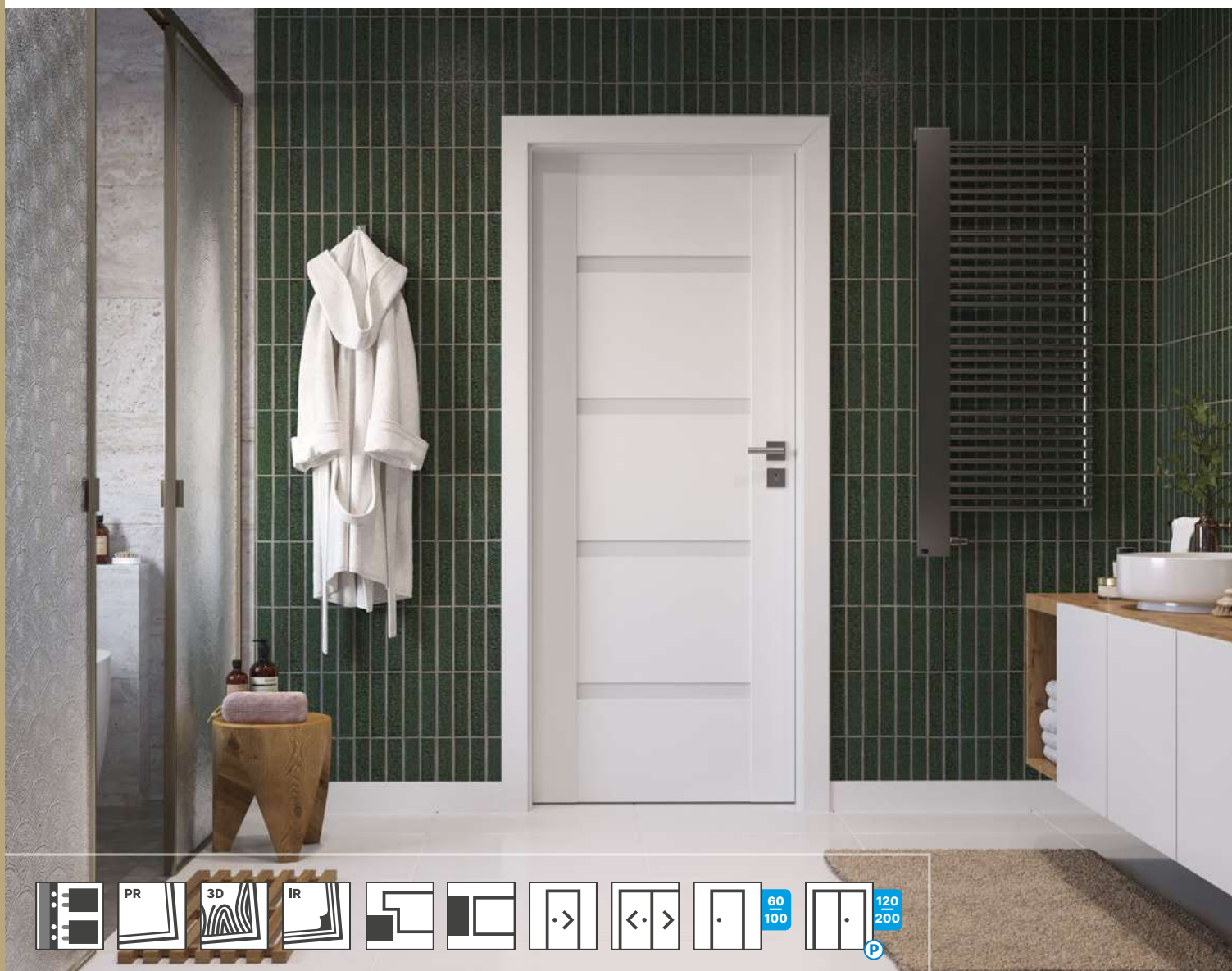

SPECYFIKACJA DRZWI

- elementy ramowe z płyty MDF
- szkło satynowe lub pływina HDF w kolorze skrzydła, gr. 4 mm

Skrzydło przylgowe:

- trzy zawiasy srebrne wkręcane
- zamek: na klucz / łazienkowy / pod wkładkę patentową / oszczędnościowy ¹

Skrzydło bezprzylgowe: ²

- dostępne tylko w dekorach Iridium
- dwa gniazda pod zawiasy chowane 3D
- zamek magnetyczny: na klucz / łazienkowy / pod wkładkę patentową / oszczędnościowy

OŚCIEŻNICE REKOMENDOWANE

Hard edge K:

- ościeżnice stałe i regulowane do drzwi przylgowych

Hard edge B:

- ościeżnica regulowana bezprzylgowa

¹ Dla dekoru UNI Black zamki w kolorze czarnym.

² Dla dekoru UNI Black zamki w kolorze czarnym. Zawiasy czarne tylko w komplecie z ościeżnicą w dekorze UNI Black.



model 1

model 2

model 3

model 4

model 5

SZCZEGÓŁY



szkło satynowe



OPCJA / szkło
czarne

PRIMO



SZARY MAT

3D LOOK



CATANIA MIODOWA



DĄB GESSATO



DĄB CLEVELAND



DĄB RIVIERA



DĄB TOCANTIS

3D LOOK



JESION BIAŁY



DĄB SZARY



UNI WHITE

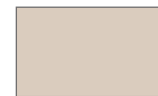

UNI KASZMIR



UNI GREEN



UNI GRAFIT

IRIDIUM



UNI BLACK



DĄB GRANDSON



DĄB MARONE

CENY DLA ROZMIARÓW 60', 70', 80', 90'			
	MODELE	NETTO	BRUTTO
PR, 3D	1-5	690,00	848,70
IR	1-5	720,00	885,60

DOPLATY

	NETTO	BRUTTO
Podcięcie wentylacyjne / rekuperacja 15 mm	30,00	36,90
Skrzydło bezprzylgowe / bierne / przesuwne	brak dopłaty	
Trzeci zawias (drzwi bezprzylgowe)	150,00	184,50
Szkło czarne	65,00	79,95
Rozmiar 100'	+ 20%	

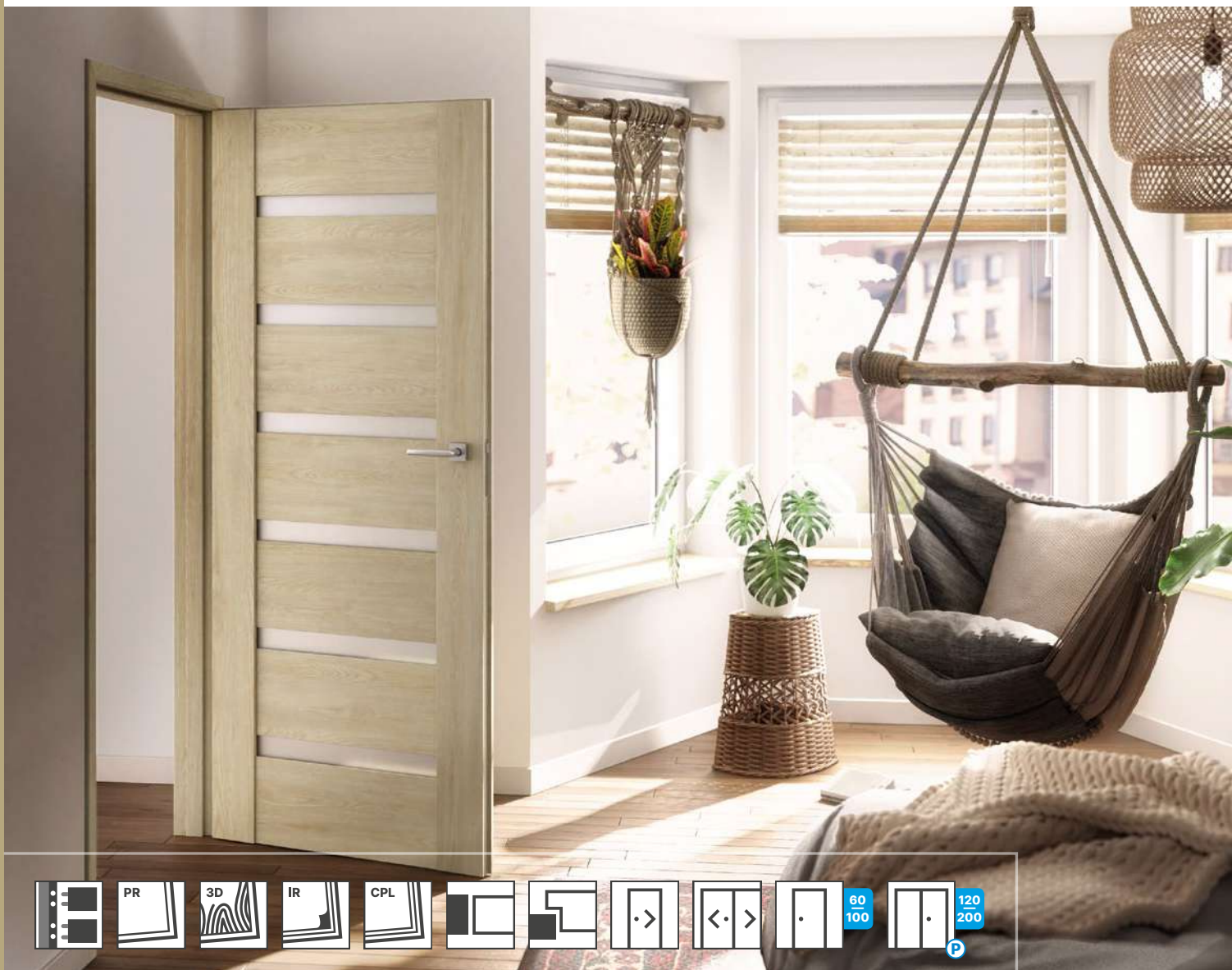

SPECYFIKACJA DRZWI

- elementy ramowe z płyty MDF
- szkło satynowe lub płytina HDF w kolorze skrzydła, gr. 4 mm

Skrzydło przylgowe:

- trzy zawiasy srebrne wkręcane
- zamek: na klucz / łazienkowy / pod wkładkę patentową / oszczędnościowy ¹

Skrzydło bezprzylgowe: ²

- dostępne tylko w dekorach Iridium i CPL
- dwa gniazda pod zawiasy chowane 3D
- zamek magnetyczny: na klucz / łazienkowy / pod wkładkę patentową / oszczędnościowy

OŚCIEŻNICE REKOMENDOWANE

Hard edge K:

- ościeżnice stałe i regulowane do drzwi przylgowych

Hard edge B:

- ościeżnica regulowana bezprzylgowa

¹ Dla dekoru UNI Black zamki w kolorze czarnym.

² Dla dekoru UNI Black zamki w kolorze czarnym. Zawiasy czarne tylko w komplecie z ościeżnicą w dekorze UNI Black.



model 1

model 2

model 3

model 4

model 5

model 6

SZCZEGÓŁY



szkło satynowe

PRIMO



SZARY MAT

3D LOOK



CATANIA MIODOWA



DĄB GESSATO



DĄB CLEVELAND



ORZECH KOLUMBIA JASNY



DĄB TOCANTIS

IRIDIUM



UNI WHITE

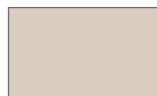

UNI KASZMIR



UNI GREEN



UNI GRAFIT



UNI BLACK



DĄB GRANDSON

IRIDIUM



DĄB MARONE

CPL



JESION NORWESKI

CENY DLA ROZMIARÓW 60', 70', 80', 90'

	MODELE	NETTO	BRUTTO
PR, 3D	1-6	625,00	768,75
IR, CPL	1-6	705,00	867,15

DOPLATY

	NETTO	BRUTTO
Podcięcie wentylacyjne / rekuperacja 15 mm	30,00	36,90
Skrzydło bezprzylgowe / bierne / przesuwne	brak dopłaty	
Trzeci zawias (drzwi bezprzylgowe)	150,00	184,50
Rozmiar 100'	+ 20%	

MAGNETIC

RAMOWE OKLEINOWANE PRZYLGOWE / BEZPRZYLGOWE

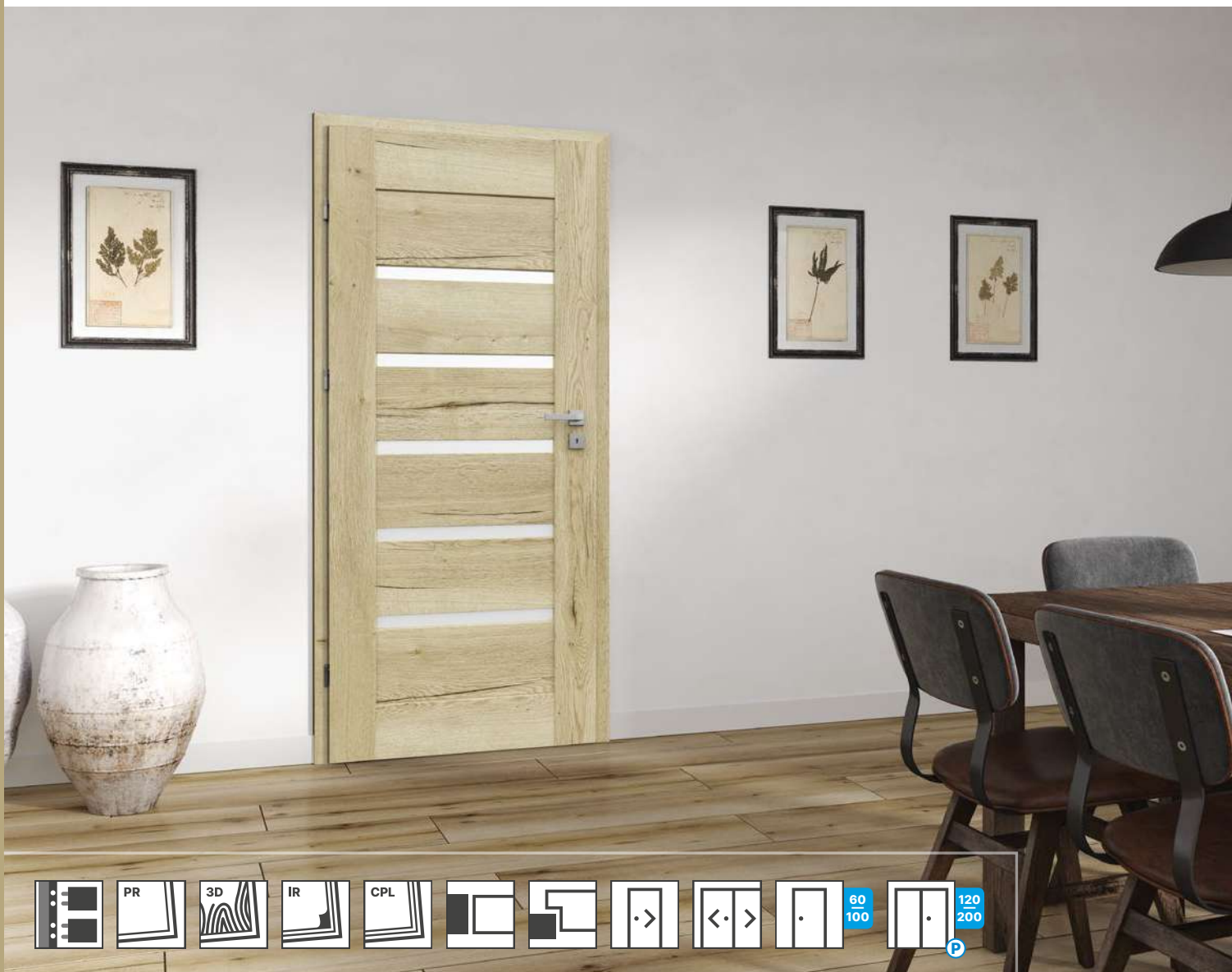

SPECYFIKACJA DRZWI

- elementy ramowe z płyty MDF
- szkło satynowe lub płytina HDF w kolorze skrzydła, gr. 4 mm

Skrzydło przylgowe:

- trzy zawiasy srebrne wkręcane
- zamek: na klucz / łazienkowy / pod wkładkę patentową / oszczędnościowy ¹

Skrzydło bezprzylgowe: ²

- dostępne tylko w dekorach Iridium i CPL
- dwa gniazda pod zawiasy chowane 3D
- zamek magnetyczny: na klucz / łazienkowy / pod wkładkę patentową / oszczędnościowy

OŚCIEŻNICE REKOMENDOWANE

Hard edge K:

- ościeżnice stałe i regulowane do drzwi przylgowych

Hard edge B:

- ościeżnica regulowana bezprzylgowa

¹ Dla dekoru UNI Black zamki w kolorze czarnym.

² Dla dekoru UNI Black zamki w kolorze czarnym. Zawiasy czarne tylko w komplecie z ościeżnicą w dekorze UNI Black.



model 1

model 2

model 3

model 4

model 5



model 6

model 7

model 8

SZCZEGÓŁY



szkło satynowe

PRIMO



SZARY MAT

3D LOOK



CATANIA
MIODOWA



DĄB GESSATO



DĄB CLEVELAND



DĄB RIVIERA



JESION BIAŁY



DĄB TOCANTIS



ORZECH KOLUMBIA
JASNY



DĄB OLEJOWANY



DĄB SZARY

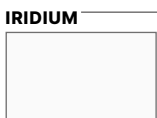

UNI WHITE



UNI KASZMIR



UNI GREEN



UNI GRAFIT



UNI BLACK



DĄB GRANDSON



DĄB MARONE



JESION
GRAFITOWY



JESION NORWESKI

IRIDIUM

CPL

CENY DLA ROZMIARÓW 60', 70', 80', 90'

	MODELE	NETTO	BRUTTO
PR, 3D	1-8	625,00	768,75
IR, CPL	1-8	715,00	879,45

DOPLĄTY

	NETTO	BRUTTO
Podcięcie wentylacyjne / rekuperacja 15 mm	30,00	36,90
Skrzydło bezprzylgowe / bierne / przesuwne	brak dopłaty	
Trzeci zawias (drzwi bezprzylgowe)	150,00	184,50
Rozmiar 100'	+ 20%	

GRECO

RAMOWE OKLEINOWANE PRZYLGOWE / BEZPRZYLGOWE

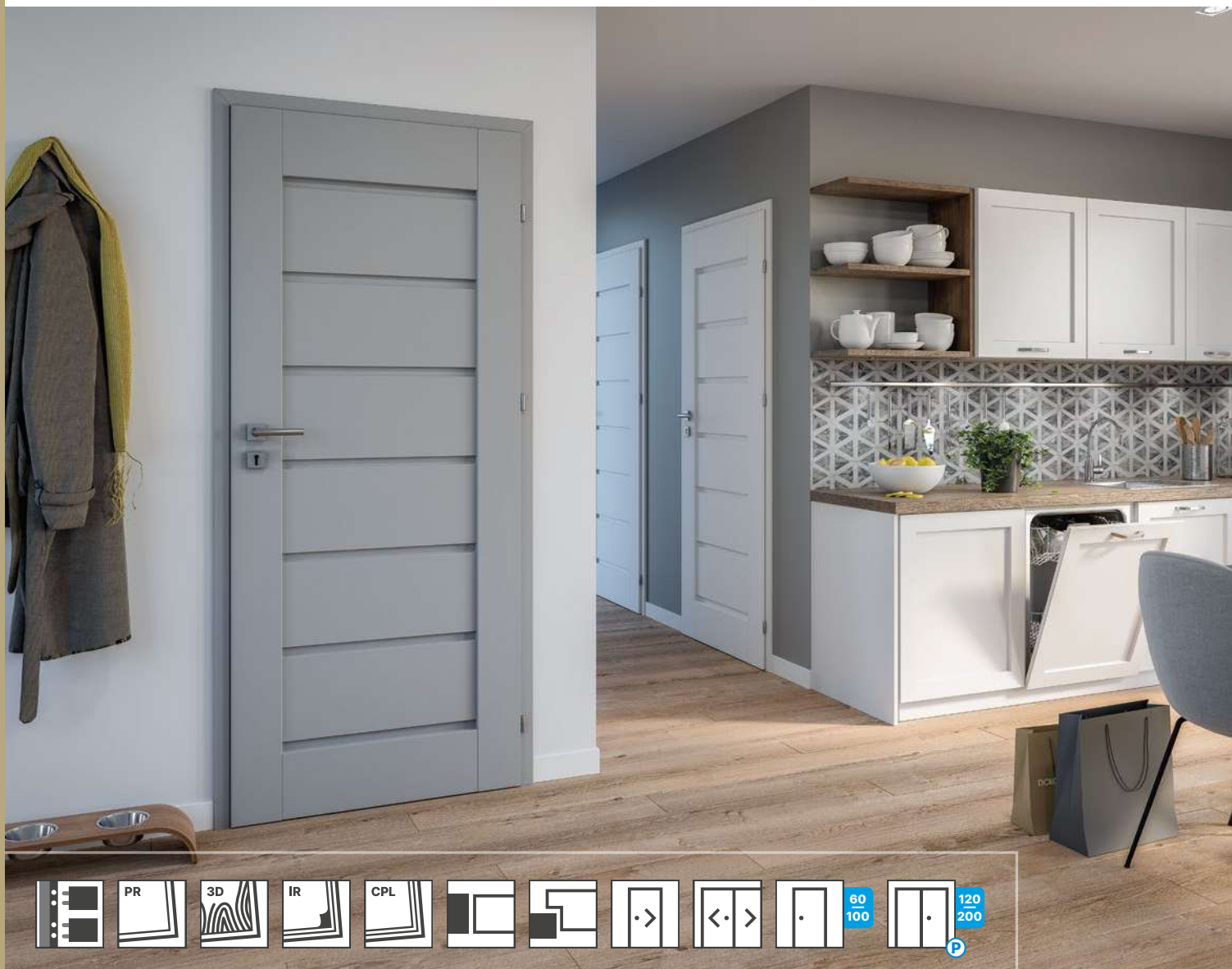

SPECYFIKACJA DRZWI

- elementy ramowe z płyty MDF
- szkło satynowe lub płytina HDF w kolorze skrzydła, gr. 4 mm

Skrzydło przylgowe:

- trzy zawiasy srebrne wkręcane
- zamek: na klucz / łazienkowy / pod wkładkę patentową / oszczędnościowy ¹

Skrzydło bezprzylgowe: ²

- dostępne tylko w dekorach Iridium i CPL
- dwa gniazda pod zawiasy chowane 3D
- zamek magnetyczny: na klucz / łazienkowy / pod wkładkę patentową / oszczędnościowy

OŚCIEŻNICE REKOMENDOWANE

Hard edge K:

- ościeżnice stałe i regulowane do drzwi przylgowych

Hard edge B:

- ościeżnica regulowana bezprzylgowa

¹ Dla dekoru UNI Black zamki w kolorze czarnym.

² Dla dekoru UNI Black zamki w kolorze czarnym. Zawiasy czarne tylko w komplecie z ościeżnicą w dekorze UNI Black.



model 1

model 2

model 3

model 4

model 5

model 6



model 7

model 8

model 9

SZCZEGÓŁY



szkło satynowe



OPCJA / szkło
czarne

PRIMO



SZARY MAT

3D LOOK



CATANIA MIODOWA



DĄB GESSATO



DĄB CLEVELAND



DĄB RIVIERA



JESION BIAŁY



ORZECH KOLUMBIA
JASNY

3D LOOK



DĄB OLEJOWANY



DĄB TOCANTIS



DĄB SZARY



UNI WHITE

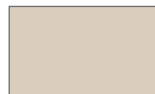

UNI KASZMIR



UNI GREEN



UNI GRAFIT

IRIDIUM



UNI BLACK



DĄB GRANDSON



JESION
GRAFITOWY



DĄB MARONE



JESION NORWESKI

CPL

CENY DLA ROZMIARÓW 60', 70', 80', 90'

	MODELE	NETTO	BRUTTO
PR, 3D	1-9	635,00	781,05
IR, CPL	1-9	715,00	879,45

DOPLATY

	NETTO	BRUTTO
Podcięcie wentylacyjne / rekuperacja 15 mm	30,00	36,90
Skrzydło bezprzylgowe / bierne / przesuwne	brak dopłaty	
Trzeci zawias (drzwi bezprzylgowe)	150,00	184,50
Szkło czarne	65,00	79,95
Rozmiar 100'	+ 20%	

HAVANA

RAMOWE OKLEINOWANE PRZYLGOWE

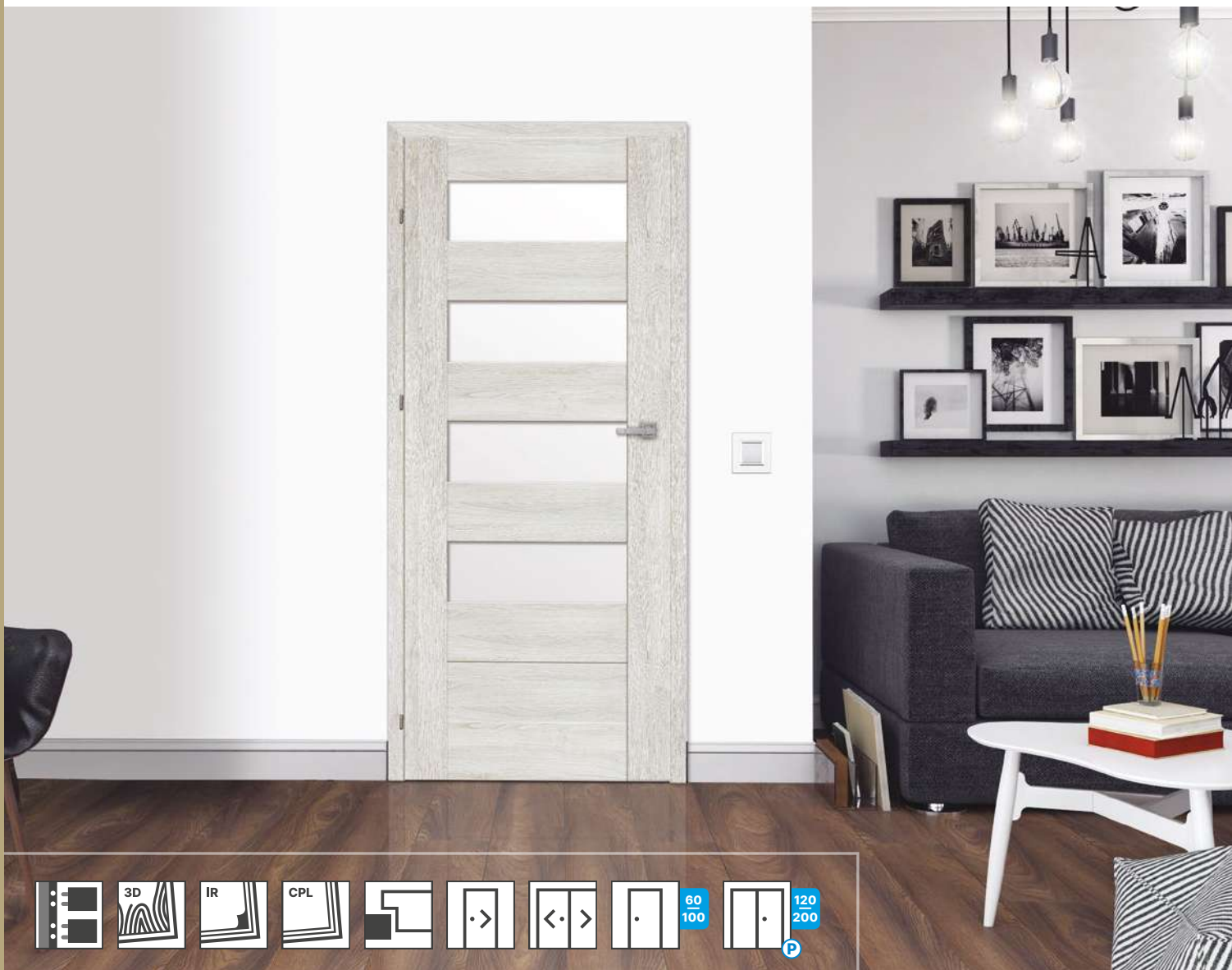

SPECYFIKACJA DRZWI

- elementy ramowe z płyty MDF
- szkło satynowe lub płycina HDF w kolorze skrzydła, gr. 4 mm

Skrzydło przylgowe:

- trzy zawiasy srebrne wkręcane
- zamek: na klucz / łazienkowy / pod wkładkę patentową / oszczędnościowy

OŚCIEŻNICE REKOMENDOWANE

Hard edge K:

- ościeżnice stałe i regulowane do drzwi przylgowych



model 1

model 2

model 3

model 4



model 5

model 6

model 7

SZCZEGÓŁY



szkło satynowe

3D LOOK



DĄB RIVIERA



JESION BIAŁY



ORZECH KOLUMBIA
JASNY



DĄB OLEJOWANY



DĄB SZARY



DĄB SONOMA

IRIDIUM



JESION
GRAFITOWY



UNI WHITE



JESION NORWESKI

CENY DLA ROZMIARÓW 60', 70', 80', 90'				DOPLATY		NETTO	BRUTTO
	MODELE	NETTO	BRUTTO				
3D	1-7	587,00	722,01	Podcięcie wentylacyjne / rekuperacja 15 mm		30,00	36,90
				Skrzydło bierne / przesuwne		brak dopłaty	
IR, CPL	1-7	623,00	766,29	Rozmiar 100'		+ 20%	

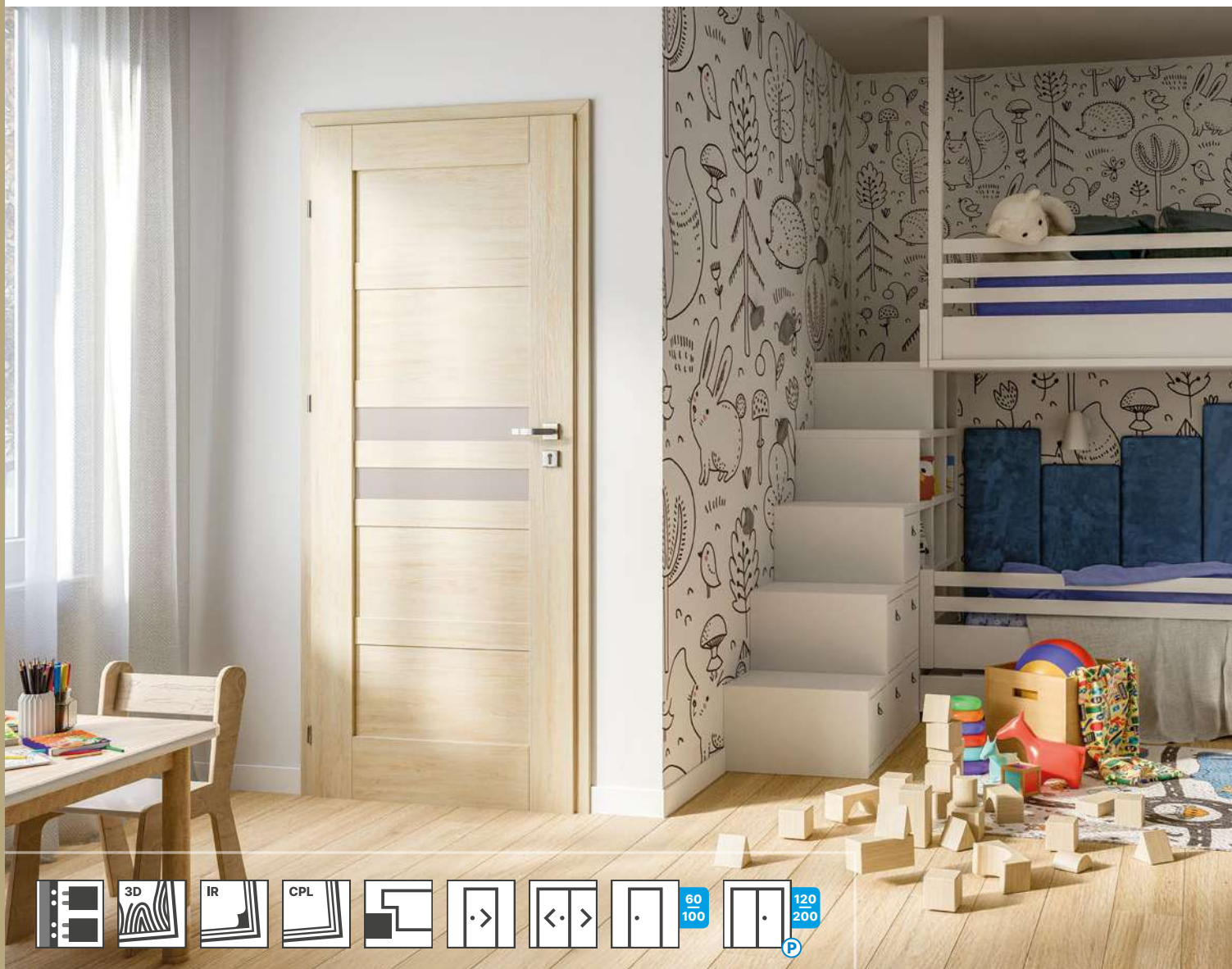

SPECYFIKACJA DRZWI

- elementy ramowe z płyty MDF
- szkło satynowe lub płytina HDF w kolorze skrzydła, gr. 4 mm

Skrzydło przylgowe:

- trzy zawiasy srebrne wkręcane
- zamek: na klucz / łazienkowy / pod wkładkę patentową / oszczędnościowy

OŚCIEŻNICE REKOMENDOWANE

Hard edge K:

- ościeżnice stałe i regulowane do drzwi przylgowych



model 1

model 2

model 3

model 4

model 5

SZCZEGÓŁY



szkło satynowe

3D LOOK



DĄB RIVIERA



JESION BIAŁY



ORZECH KOLUMBIA
JASNY



DĄB OLEJOWANY

IRIDIUM



JESION
GRAFITOWY



UNI WHITE



DĄB MARONE



JESION NORWESKI

CPL

CENY DLA ROZMIARÓW 60', 70', 80', 90'

	MODELE	NETTO	BRUTTO
3D	1-5	569,00	699,87
IR, CPL	1-5	635,00	781,05

DOPLATY

	NETTO	BRUTTO
Podcięcie wentylacyjne / rekuperacja 15 mm	30,00	36,90
Skrzydło bierne / przesuwne	brak dopłaty	
Rozmiar 100'	+ 20%	

TOSCA

RAMOWE OKLEINOWANE PRZYLGOWE



60
100



120
200

SPECYFIKACJA DRZWI

- elementy ramowe z płyty MDF
- szkło satynowe lub płycina HDF w kolorze skrzydła, gr. 4 mm

Skrzydło przylgowe:

- trzy zawiasy srebrne wkręcane
- zamek: na klucz / łazienkowy / pod wkładkę patentową / oszczędnościowy

OŚCIEŻNICE REKOMENDOWANE

Hard edge K:

- ościeżnice stałe i regulowane do drzwi przylgowych



model 1

model 2

model 3

model 4

model 5



model 6

model 7

model 8

SZCZEGÓŁY



szkło satynowe

3D LOOK



DĄB RIVIERA



JESION BIAŁY



ORZECH KOLUMBIA
JASNY



DĄB OLEJOWANY



DĄB SZARY



DĄB SONOMA

IRIDIUM



JESION
GRAFITOWY



UNI WHITE



DĄB MARONE

CPL



JESION NORWESKI

CENY DLA ROZMIARÓW 60', 70', 80', 90'

	MODELE	NETTO	BRUTTO
3D	1-4, 6-8	605,00	744,15
	5	628,00	772,44
IR, CPL	1-4, 6-8	675,00	830,25
	5	735,00	904,05

DOPLATY

	NETTO	BRUTTO
Podcięcie wentylacyjne / rekuperacja 15 mm	30,00	36,90
Skrzydło bierne / przesuwne	brak dopłaty	
Rozmiar 100'	+ 20%	

KOFANO

RAMOWE OKLEINOWANE PRZYLGOWE / BEZPRZYLGOWE



SPECYFIKACJA DRZWI

- elementy ramowe z płyty MDF
- szkło bezpieczne, hartowane, mleczne lub płytina HDF w kolorze skrzydła, gr. 4 mm

Skrzydło przylgowe:

- trzy zawiasy srebrne wkręcane
- zamek: na klucz / łazienkowy / pod wkładkę patentową / oszczędnościowy ¹

Skrzydło bezprzylgowe: ²

- dostępne tylko w dekorach Iridium i CPL
- dwa gniazda pod zawiasy chowane 3D
- zamek magnetyczny: na klucz / łazienkowy / pod wkładkę patentową / oszczędnościowy

OŚCIEŻNICE REKOMENDOWANE

Hard edge K:

- ościeżnice stałe i regulowane do drzwi przylgowych

Hard edge B:

- ościeżnica regulowana bezprzylgowa

¹ Dla dekoru UNI Black zamki w kolorze czarnym.

² Dla dekoru UNI Black zamki w kolorze czarnym. Zawiasy czarne tylko w komplecie z ościeżnicą w dekorze UNI Black.



model 1.1 model 1.2 model 1.3 model 1.4 model 1.5 model 1.6 model 1.7 model 1.8



model 1.9 model 1.10 model 1.11 model 1.12 model 1.13

SZCZEGÓŁY



szkło bezpieczne,
hartowane, mleczne



profil kasetonu

PRIMO



SZARY MAT

3D LOOK



DĄB RIVIERA



JESION BIAŁY



ORZECH KOLUMBIA
JASNY



DĄB OLEJOWANY

IRIDIUM



UNI WHITE

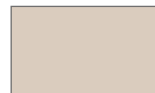

UNI KASZMIR

IRIDIUM



UNI GREEN



UNI GRAFIT



UNI BLACK



DĄB GRANDSON



JESION
GRAFITOWY



DĄB MARONE



JESION NORWESKI

CPL

CENY DLA ROZMIARÓW 60', 70', 80', 90'

	MODELE	NETTO	BRUTTO
PR, 3D	1.1-1.13	730,00	897,90
IR, CPL	1.1-1.13	799,00	982,77

DOPLATY

	NETTO	BRUTTO
Podcięcie wentylacyjne / rekuperacja 15 mm	30,00	36,90
Skrzydło bezprzylgowe / bierne / przesuwne	brak dopłaty	
Trzeci zawias (drzwi bezprzylgowe)	150,00	184,50
Rozmiar 100'	+ 20%	



DRZWI PŁYTOWE OKLEINOWANE

DRZWI PŁYTOWE OKLEINOWANE

Uniwersalne i dzięki temu gwarantujące wszechstronne zastosowanie. Sprawdzą się w każdym pomieszczeniu – od kuchni, przez salon, po łazienkę. Z ich pomocą można stworzyć spójny wystrój całego mieszkania czy domu. Pokrywające skrzydła okleiny są wytrzymałe i odporne na zarysowania. Ich zaletą jest też różnorodność wzorów, które wpisują się w aktualne trendy i odzwierciedlają fakturę drewna. Wśród nich można znaleźć nie tylko klasyczne beże i brązy, ale także odcienie bieli, szarości, antracytu. Ta bogata paleta dekorów pozwala z łatwością dopasować je do każdego stylu aranżacji.



SKANDYNAWSKIE
WNĘTRZE Z NUTĄ BOHO.
Ciekawe połączenie dla tych, którzy szukają sposobu na przełamanie prostoty stylu skandynawskiego. Warto dopełnić aranżację drzwiami w białej okleinie, odwzorowującej fakturę drewna.

KLASYKA TAK,
NUDA NIE.
Szukasz drzwi ponadczasowych, a jednocześnie wyróżniających się? Postaw na skrzydła wykończone okleiną. Do wyboru masz wiele różnych kolorów. Na pewno znajdziesz taki, który stworzy spójną kompozycję z pozostałymi elementami wystroju.



MODUL

PLYTOWE OKLEINOWANE PRZYLGOWE / BEZPRZYLGOWE / REWERSYJNE



SPECYFIKACJA DRZWI

- ramiak z drewna iglastego
- aplikacja: wstawka MDF o grubości 31 mm w trzech szerokościach: 40 mm, 80 mm, 154 mm

Skrzydło przylgowe:

- trzy srebrne zawiasy czopowe, wkręcane
- zamek: na klucz / łazienkowy / pod wkładkę patentową / oszczędnościowy ¹

Skrzydło bezprzylgowe / rewersyjne: ²

- dwa gniazda pod zawiasy chowane 3D
- zamek magnetyczny: na klucz / łazienkowy / pod wkładkę patentową / oszczędnościowy
- obrzeże ABS w standardzie (nie dotyczy skrzydeł rewersyjnych) **WYTRZYMAŁE OBRZEŻE**

OŚCIEŻNICE REKOMENDOWANE

Hard edge K:

- ościeżnice regulowane do drzwi przylgowych
- ościeżnica stała do drzwi przylgowych (poza dekorami Dąb Hamilton oraz Dąb Hikora)

Hard edge B / Rewers:

- ościeżnica regulowana bezprzylgowa
- ościeżnica regulowana rewersyjna (poza dekorami Dąb Hamilton i Dąb Hikora)

- ¹ Dla dekoru Uni Black zamki w kolorze czarnym.
- ² Dla dekoru Uni Black zamki w kolorze czarnym. Zawiasy czarne tylko w komplecie z ościeżnicą w kolorze Uni Black.
- ³ Dekor Dąb Hamilton oraz Dąb Hikora dostępny tylko z ościeżnicą regulowaną przylgową i bezprzylgową.



model 1b

model 2b

model 3b

model 1hi

model 2hi

model 3hi



model 1c

model 2c

model 3c

model 1h

model 2h

model 3h

SZCZEGÓŁY



wstawka
okleinowana
hi - Dąb Hikora



wstawka
okleinowana
h - Dąb Hamilton



wstawka
okleinowana
b - UNI White



wstawka
okleinowana
c - UNI Black

IRIDIUM



UNI WHITE



UNI BLACK

CPL³



DĄB HAMILTON



DĄB HIKORA

LEGENDA OZNACZEŃ MODELI

- b – wstawka biała Uni White
- c – wstawka czarna Uni Black
- h – wstawka Dąb Hamilton
- hi – wstawka Dąb Hikora

CENY DLA ROZMIARÓW 60', 70', 80', 90'			
	MODELE	NETTO	BRUTTO
IR, CPL	1-3 c, b, h, hi	1010,00	1242,30

DOPLATY

	NETTO	BRUTTO
Podcięcie wentylacyjne / rekuperacja 15 mm	30,00	36,90
Skrzydło rewersyjne	220,00	270,60
Skrzydło bezprzylgowe / bierne / przesuwne	brak dopłaty	
Trzeci zawias (drzwi bezprzylgowe)	150,00	184,50
Trzeci zawias (drzwi rewersyjne)	180,00	221,40
Rozmiar 100'	+ 20%	

DARK

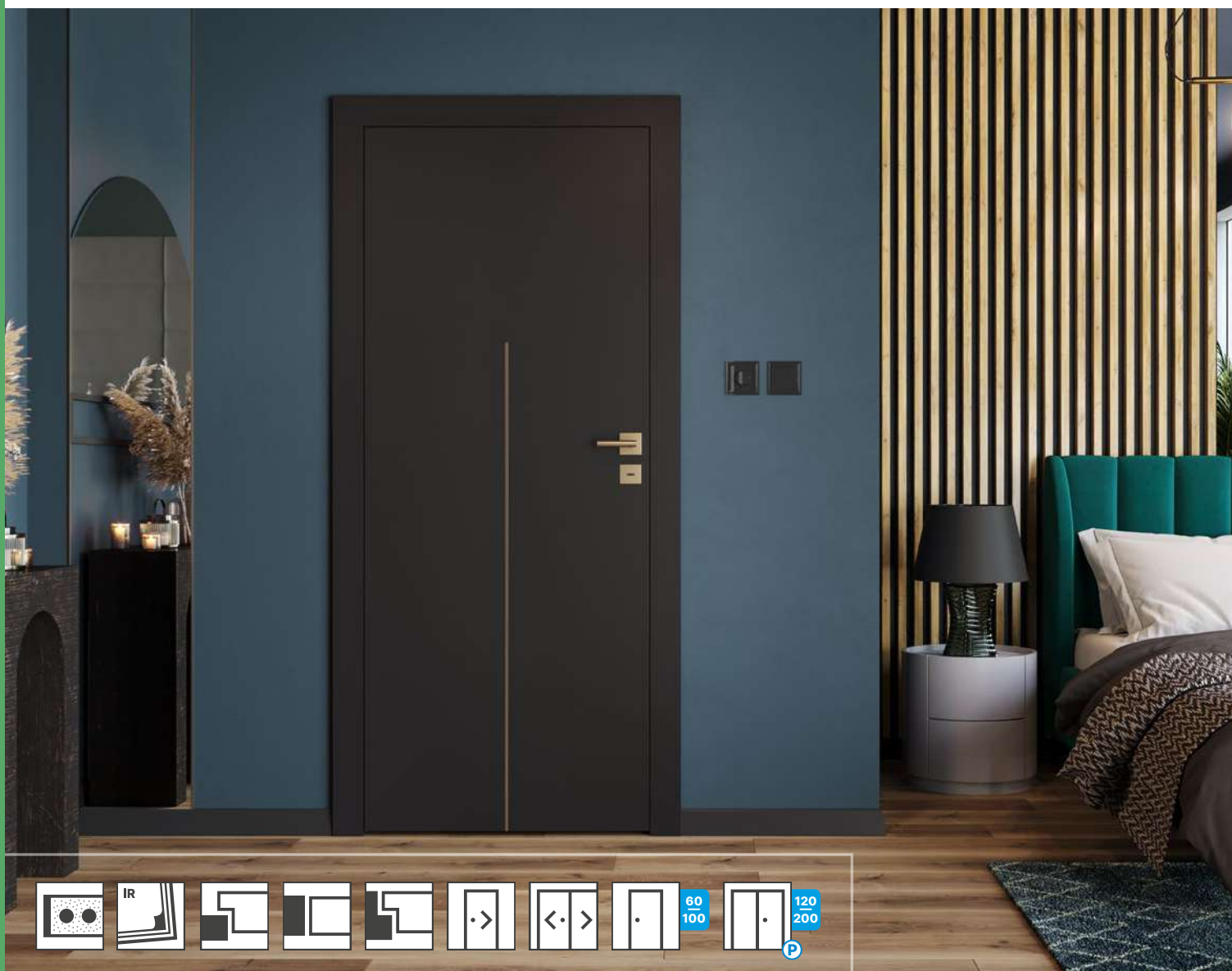

SPECYFIKACJA DRZWI

- wzmocniony ramiak z MDF
- aplikacja: profil aluminiowy złoty o szer. 8 mm, zlicowany z powierzchnią skrzydła

Skrzydło przylgowe:

- trzy srebrne zawiasy czopowe, wkręcane
- zamek: na klucz / łazienkowy / pod wkładkę patentową / oszczędnościowy ¹

Skrzydło bezprzylgowe / rewersyjne: ²

- dwa gniazda pod zawiasy chowane 3D
- zamek magnetyczny: na klucz / łazienkowy / pod wkładkę patentową / oszczędnościowy
- obrzeże ABS w standardzie (nie dotyczy skrzydeł rewersyjnych) **WYTRZYMAŁE OBRZEŻE**

OŚCIEŻNICE REKOMENDOWANE

Hard edge K:

- ościeżnice regulowane do drzwi przylgowych
- ościeżnica stała do drzwi przylgowych

Hard edge B / Rewers:

- ościeżnica regulowana bezprzylgowa i rewersyjna

¹ Dla dekoru Uni Black zamki w kolorze czarnym.

² Dla dekoru Uni Black zamki w kolorze czarnym. Zawiasy czarne tylko w komplecie z ościeżnicą w kolorze Uni Black.



model 1



model 2

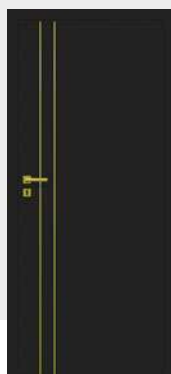

model 3



model 4



model 5

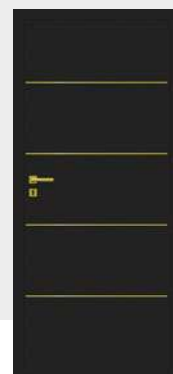

model 6

SZCZEGÓŁY



profil aluminiowy
złoty 8 mm

IRIDIUM



UNI BLACK

CENY DLA ROZMIARÓW 60', 70', 80', 90'

	MODELE	NETTO	BRUTTO
IR	1-6	850,00	1045,50

DOPLATY

	NETTO	BRUTTO
Podcięcie wentylacyjne / rekuperacja 15 mm	30,00	36,90
Skrzydło rewersyjne	220,00	270,60
Skrzydło bezprzylgowe / bierne / przesuwne	brak dopłaty	
Trzeci zawias (drzwi bezprzylgowe)	150,00	184,50
Trzeci zawias (drzwi rewersyjne)	180,00	221,40
Rozmiar 100'	+ 20%	

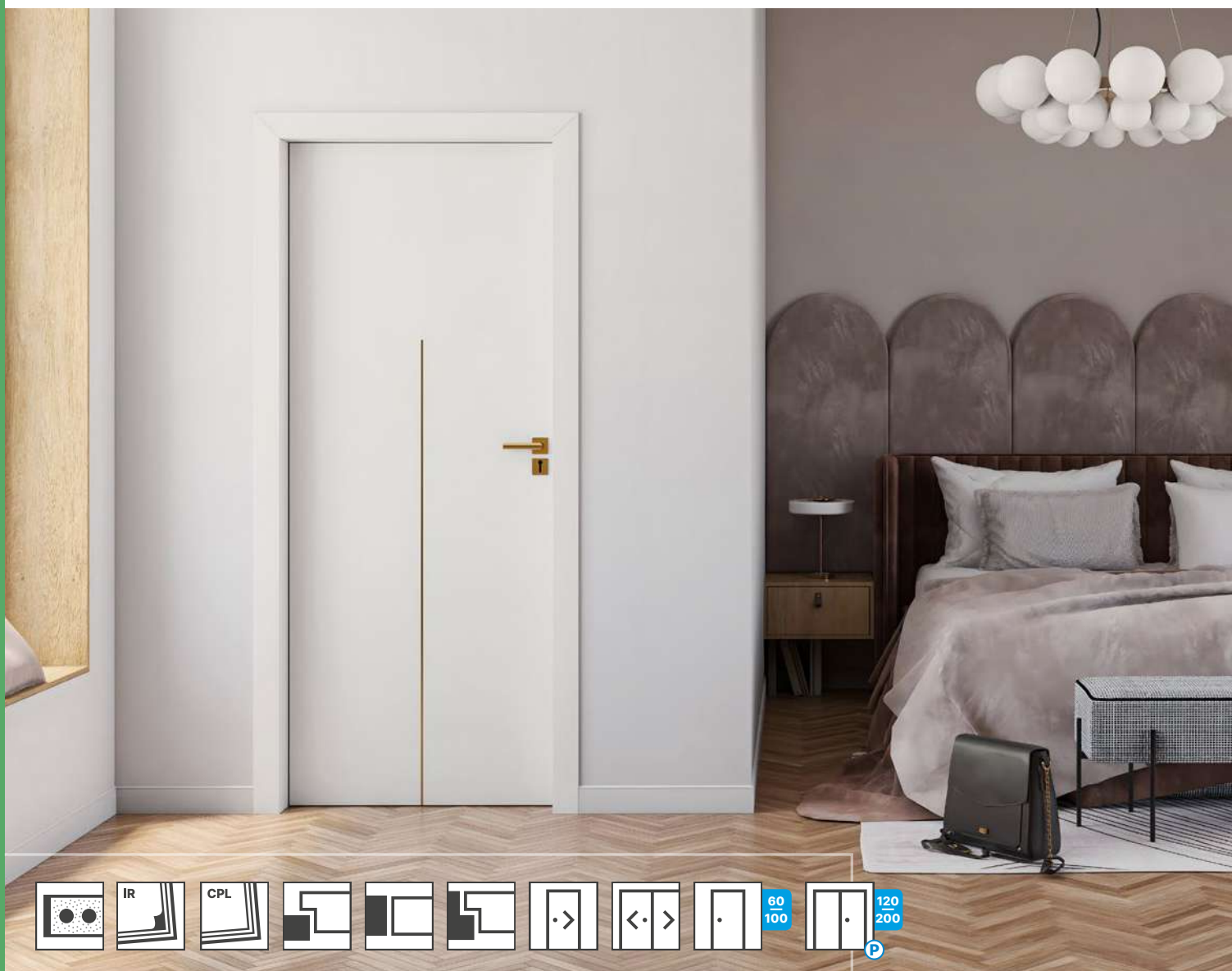

SPECYFIKACJA DRZWI

- wzmocniony ramiak z MDF
- aplikacja: profil aluminiowy alu, złoty i czarny o szer. 8 mm, zlicowany z powierzchnią skrzydła

Skrzydło przylgowe:

- trzy srebrne zawiasy czopowe, wkręcane
- zamek: na klucz / łazienkowy / pod wkładkę patentową / oszczędnościowy

Skrzydło bezprzylgowe / rewersyjne:

- dwa gniazda pod zawiasy chowane 3D
- zamek magnetyczny: na klucz / łazienkowy / pod wkładkę patentową / oszczędnościowy
- obrzeże ABS w standardzie (nie dotyczy skrzydeł rewersyjnych) **WYTRZYMAŁE OBRZEŻE**

OŚCIEŻNICE REKOMENDOWANE

Hard edge K:

- ościeżnice regulowane do drzwi przylgowych
- ościeżnica stała do drzwi przylgowych (poza dekokiem CPL - Kaszmir)

Hard edge B / Rewers:

- ościeżnica regulowana bezprzylgowa
- ościeżnica regulowana rewersyjna (poza dekokiem Kaszmir)

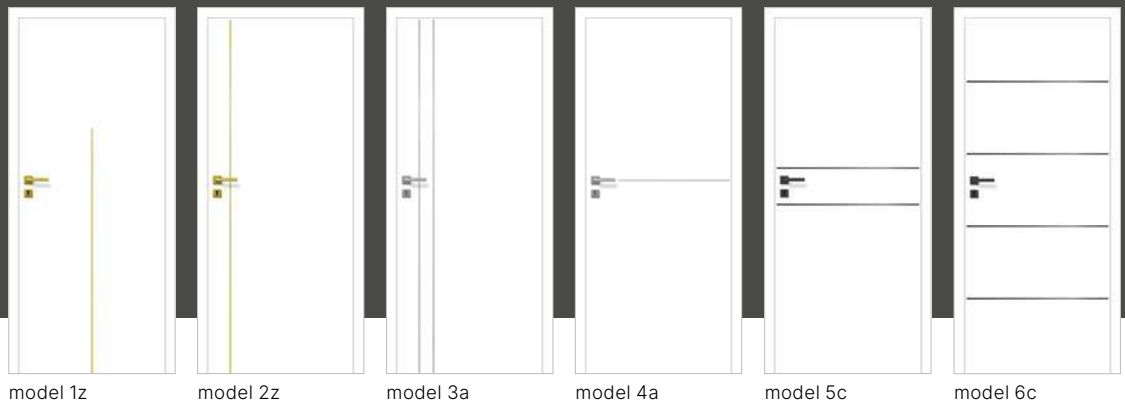

SZCZEGÓŁY



profil aluminiowy
a - alu 8 mm

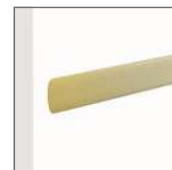

profil aluminiowy
z - złoty 8 mm



profil aluminiowy
c - czarny 8 mm

IRIDIUM



UNI WHITE

CPL

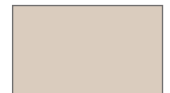

KASZMIR

LEGENDA OZNACZEŃ MODELI

- a – profil aluminiowy
- z – profil aluminiowy złoty
- c – profil aluminiowy czarny

CENY DLA ROZMIARÓW 60', 70', 80', 90'			
	MODELE	NETTO	BRUTTO
IR, CPL	1-6 a, c, z	850,00	1045,50

	NETTO	BRUTTO
Podcięcie wentylacyjne / rekuperacja 15 mm	30,00	36,90
Skrzydło rewersyjne	220,00	270,60
Skrzydło bezprzylgowe / bierne / przesuwne	brak dopłaty	
Trzeci zawias (drzwi bezprzylgowe)	150,00	184,50
Trzeci zawias (drzwi rewersyjne)	180,00	221,40
Rozmiar 100'	+ 20%	

VERTI

PLYTOWE OKLEINOWANE PRZYLGOWE / BEZPRZYLGOWE / REWERSYJNE

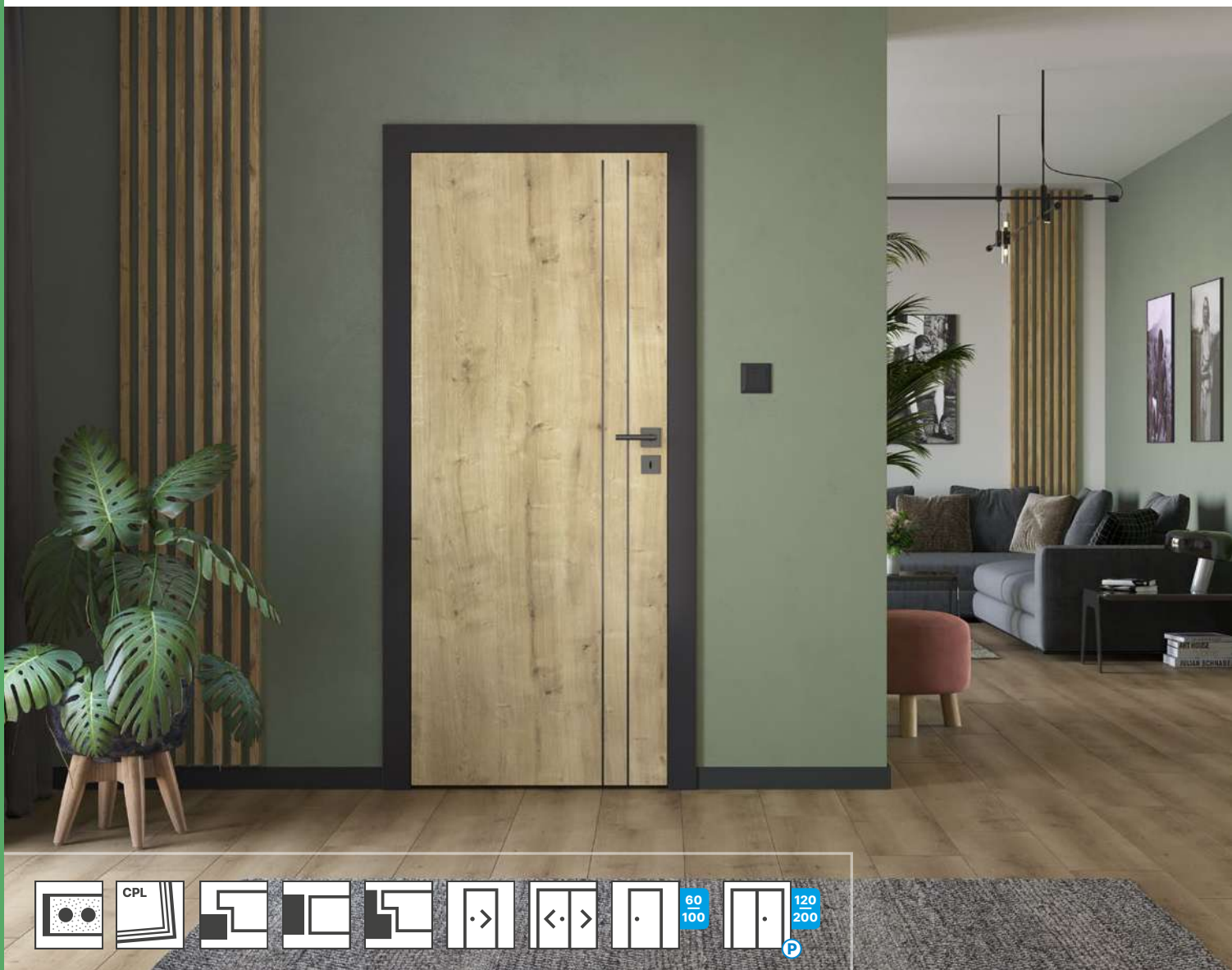

SPECYFIKACJA DRZWI

- wzmocniony ramiak z MDF
- aplikacja: profil aluminiowy czarny o szer. 8 mm, zlicowany z powierzchnią skrzydła
- modele 1-3 dostępne w dekorze z usłojeniem pionowym
- modele 4-6 dostępne w dekorze z usłojeniem poziomym

Skrzydło przylgowe:

- trzy srebrne zawiasy czopowe, wkręcane
- zamek: na klucz / łazienkowy / pod wkładkę patentową / oszczędnościowy

Skrzydło bezprzylgowe / rewersyjne:

- dwa gniazda pod zawiasy chowane 3D
- zamek magnetyczny: na klucz / łazienkowy / pod wkładkę patentową / oszczędnościowy
- obrzeże ABS w standardzie (nie dotyczy skrzydeł rewersyjnych) **WYTRZYMAŁE OBRZEŻE**

OŚCIEŻNICE REKOMENDOWANE

Hard edge K:

- ościeżnice regulowane do drzwi przylgowych

Hard edge B / Rewers:

- ościeżnica regulowana bezprzylgowa
- ościeżnica regulowana rewersyjna dostępna w dekorze UNI Black

¹ Dla drzwi w dekorze Dąb Hamilton Poziom dedykowana jest ościeżnica regulowana przylgowa i bezprzylgowa w dekorze Dąb Hamilton Pion.



model 1

model 2

model 3

model 4

model 5

model 6

SZCZEGÓŁY



profil aluminiowy
czarny 8 mm

CPL



DĄB HAMILTON
PIÓN

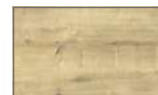

DĄB HAMILTON
POZIOM³

CENY DLA ROZMIARÓW 60', 70', 80', 90'

	MODELE	NETTO	BRUTTO
CPL	1-3 pion	850,00	1045,50
	4-6 poziom	900,00	1107,00

DOPLATY

	NETTO	BRUTTO
Podcięcie wentylacyjne / rekuperacja 15 mm	30,00	36,90
Skrzydło rewersyjne	220,00	270,60
Skrzydło bezprzylgowe / bierne / przesuwne	brak dopłaty	
Trzeci zawias (drzwi bezprzylgowe)	150,00	184,50
Trzeci zawias (drzwi rewersyjne)	180,00	221,40
Rozmiar 100'	+ 20%	



model 1

model 2

model 3

model 4

model 5

model 6

SZCZEGÓŁY



szkło bezpieczne,
hartowane,
mleczne



OPCJA / szkło
transparentne,
hartowane



ramka
przyszybowa

PRIMO



SZARY MAT

IRIDIUM



UNI WHITE



UNI BLACK



DĄB MARONE



DĄB GRANDSON

CPL



AKACJA JASNA



JESION
NORWESKI



DĄB GRIGIO



DĄB KENDAL



DĄB HAMILTON ⁴

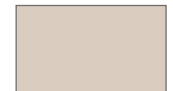

KASZMIR ⁴

CENY DLA ROZMIARÓW 60', 70', 80', 90'			
	MODELE	NETTO	BRUTTO
PR, IR, CPL	1	450,00	553,50
	2-6	900,00	1107,00

DOPLATY

	NETTO	BRUTTO
Podcięcie wentylacyjne / rekuperacja 15 mm	30,00	36,90
Płyta wiórowo-otworowa	130,00	159,90
Skrzydło rewersyjne	220,00	270,60
Skrzydło bezprzylgowe / bierne / przesuwne	brak dopłaty	
Trzeci zawias (drzwi przylgowe)	brak dopłaty	
Trzeci zawias (drzwi bezprzylgowe)	150,00	184,50
Trzeci zawias (drzwi rewersyjne)	180,00	221,40
Rozmiar 100'	+ 20%	
Szkło transparentne	85,00	104,55

DISCOVERY

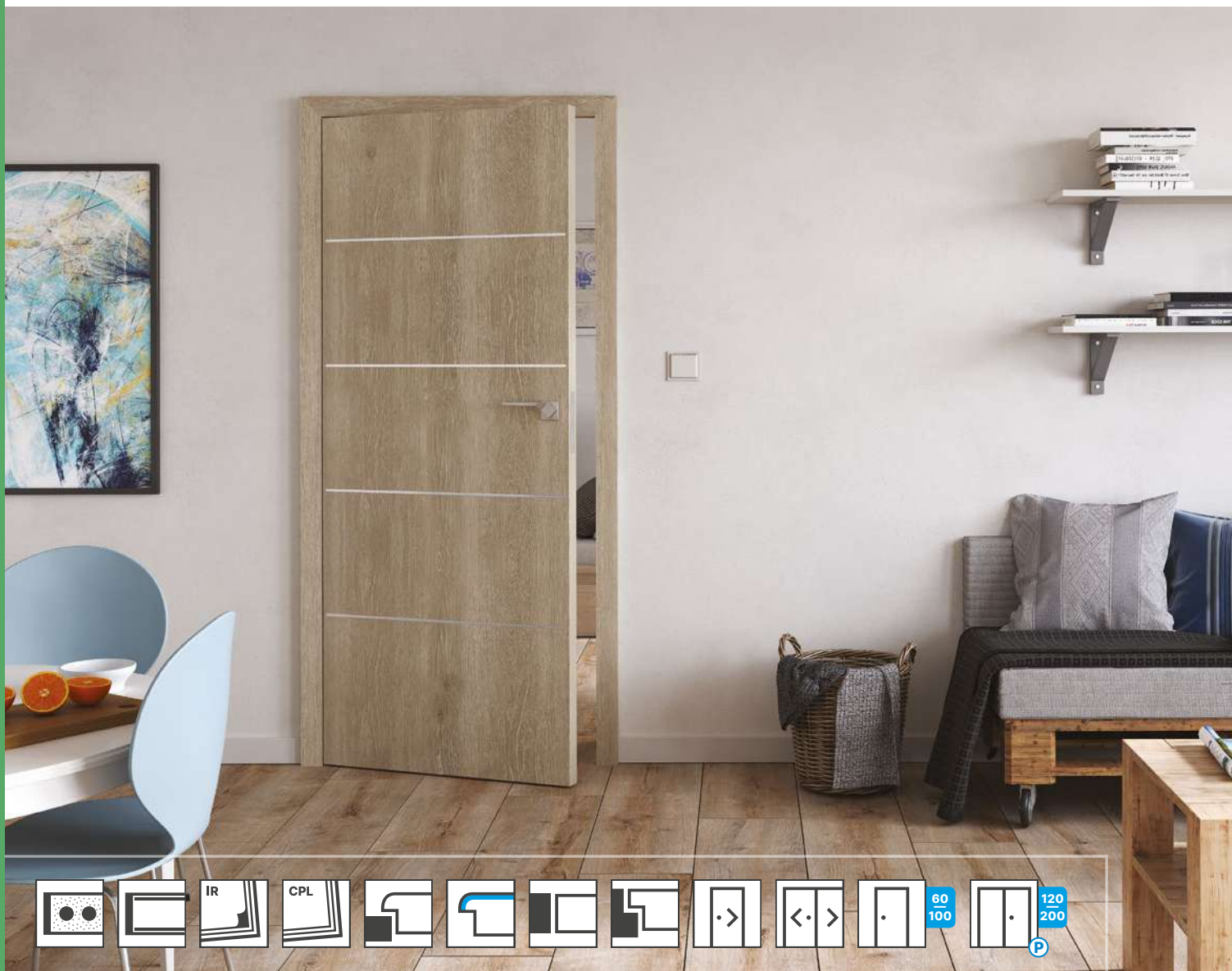

SPECYFIKACJA DRZWI

- profil krawędzi Hard Edge R dla dekorów Iridium, ramiak z drewna iglastego ¹
- profil krawędzi Hard Edge PF dla dekorów CPL, ramiak z płyty MDF, wzmocniony ¹
- aplikacja: profil aluminiowy o szer. 8 mm, zlicowany z powierzchnią skrzydła
- szkło bezpieczne, hartowane, mleczne z transparentną aplikacją

Skrzydło przylgowe:

- trzy srebrne zawiasy czopowe, wkręcane
- zamek: na klucz / łazienkowy / pod wkładkę patentową / oszczędnościowy

Skrzydło bezprzylgowe / rewersyjne:

- dwa gniazda pod zawiasy chowane 3D
- zamek magnetyczny: na klucz / łazienkowy / pod wkładkę patentową / oszczędnościowy

OŚCIEŻNICE REKOMENDOWANE

Hard edge PF/R:

- ościeżnice regulowane do drzwi przylgowych
- ościeżnica stała do drzwi przylgowych (poza dekorami Dąb Hamilton, Dąb Hikora i Kaszmir)

Hard edge B / Rewers:

- ościeżnica regulowana bezprzylgowa
- ościeżnica regulowana rewersyjna (poza dekorami Dąb Hamilton, Dąb Hikora, Kaszmir)

¹ Wypełnienie płytą wiórowo-otworową (modele 4–11), konstrukcja Classen Hard (modele 1–3).

² Konstrukcja drzwi Hard Edge PF dla dekorów CPL.

³ Dla drzwi w dekorze Dąb Hamilton Poziom dedykowana jest ościeżnica wykończona w dekorze Dąb Hamilton Pion.



model 1 model 2 model 3 model 4 model 5



model 6 model 10 model 11

SZCZEGÓŁY



szkło bezpieczne, hartowane, mleczne z transparentną aplikacją



ramka przyszybowa



profil aluminiowy 8mm

IRIDIUM



JESION GRAFITOWY



DĄB MARONE



DĄB GRANDSON



AKACJA JASNA



JESION NORWESKI



ORZECH WŁOSKI



DĄB GRIGIO

CPL²



DĄB HAMILTON POZIOM³



KASZMIR



DĄB HIKORA



DĄB KENDAL



BIAŁY RAL 9003



BIAŁY STRUKTURA POZIOMA

CENY DLA ROZMIARÓW 60', 70', 80', 90'

	MODELE	NETTO	BRUTTO
IR, CPL	1-3, 10, 11	830,00	1020,90
	4-6	780,00	959,40

DOPLATY

	NETTO	BRUTTO
Podcięcie wentylacyjne / rekuperacja 15 mm	30,00	36,90
Tuleje wentylacyjne PVC	30,00	36,90
Tuleje wentylacyjne stal - satyna	120,00	147,60
Skrzydło rewersyjne	220,00	270,60
Skrzydło bezprzylgowe / bierne / przesuwne	brak dopłaty	
Trzeci zawias (drzwi bezprzylgowe)	150,00	184,50
Trzeci zawias (drzwi rewersyjne)	180,00	221,40
Rozmiar 100'	+ 20%	

TETYDA

PŁYTOWE OKLEINOWANE PRZYLGOWE / BEZPRZYLGOWE

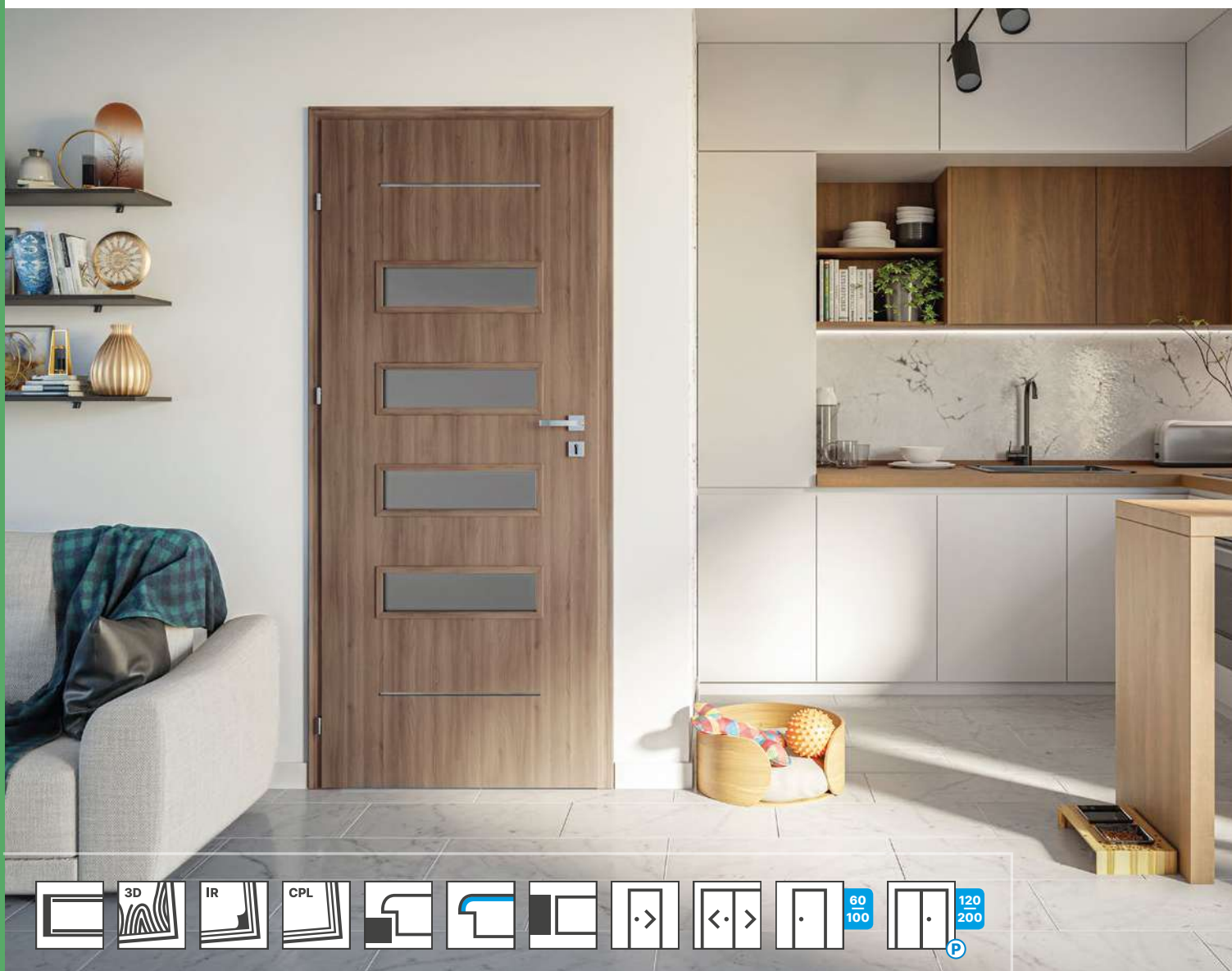

SPECYFIKACJA DRZWI

- profil krawędzi Hard Edge R dla dekorów 3D Look, Iridium, konstrukcja Classen Hard / ramiak z drewna iglastego
- profil krawędzi Hard Edge PF dla dekorów CPL, konstrukcja Classen Hard / ramiak z płyty MDF, wzmocniony
- aplikacja: profil aluminiowy o szer. 6 mm
- szkło hartowane, bezpieczne Estriado, satyna brąz, satyna grafit

Skrzydło przylgowe:

- dwa srebrne zawiasy czopowe, wkręcane ¹
- zamek: na klucz / łazienkowy / pod wkładkę patentową / oszczędnościowy

Skrzydło bezprzylgowe:

- dostępne dla dekorów Iridium i CPL
- konstrukcja Classen Hard / ramiak z drewna iglastego
- dwa gniazda pod zawiasy chowane 3D
- zamek magnetyczny: na klucz / łazienkowy / pod wkładkę patentową / oszczędnościowy

OŚCIEŻNICE REKOMENDOWANE

Hard edge PF/R:

- ościeżnice regulowane do drzwi przylgowych
- ościeżnica stała do drzwi przylgowych (poza dekokrem CPL Kaszmir)

Hard edge B:

- ościeżnica regulowana bezprzylgowa

¹ Skrzydła 100' oraz skrzydła wzmocnione niezależnie od wymiaru posiadają w zestawie 3 zawiasy.



model 1

model 2

model 3

model 4

model 5

SZCZEGÓŁY



szkło estriado



szkło satynowe grafit



szkło satynowe brąz



ramka przyszybowa



profil aluminiowy 6 mm

3D LOOK



DĄB SONOMA



DĄB RIVIERA



ORZECH KOLUMBIA JASNY



JESION BIAŁY



DĄB SZARY



DĄB OLEJOWANY

IRIDIUM



JESION GRAFITOWY



DĄB GRANDSON



DĄB MARONE

CPL

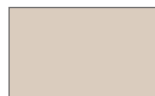

KASZMIR



JESION NORWESKI



DĄB GRIGIO

CPL



DĄB KENDAL



ORZECH WŁOSKI



AKACJA JASNA



BIAŁY RAL 9003



BIAŁY STRUKTURA POZIOM

CENY DLA ROZMIARÓW 60', 70', 80', 90'

	MODELE	NETTO	BRUTTO
3D	1	625,00	768,75
	2-4	604,00	742,92
	5	578,00	710,94
	1	677,00	832,71
IR, CPL	2-4	625,00	768,75
	5	599,00	736,77

DOPLATY

	NETTO	BRUTTO
Podcięcie wentylacyjne / rekuperacja 15 mm	30,00	36,90
Tuleje wentylacyjne PVC	30,00	36,90
Płyta wiórowo-otworowa	130,00	151,90
Skrzydło bezprzylgowe / bierne / przesuwne	brak dopłaty	
Trzeci zawias (drzwi przylgowe)	brak dopłaty	
Trzeci zawias (drzwi bezprzylgowe)	150,00	184,50
Rozmiar 100'	+ 20%	
Szkło satyna brąz, grafit	brak dopłaty	

NATURA HR

PŁYTOWE OKLEINOWANE PRZYLGOWE

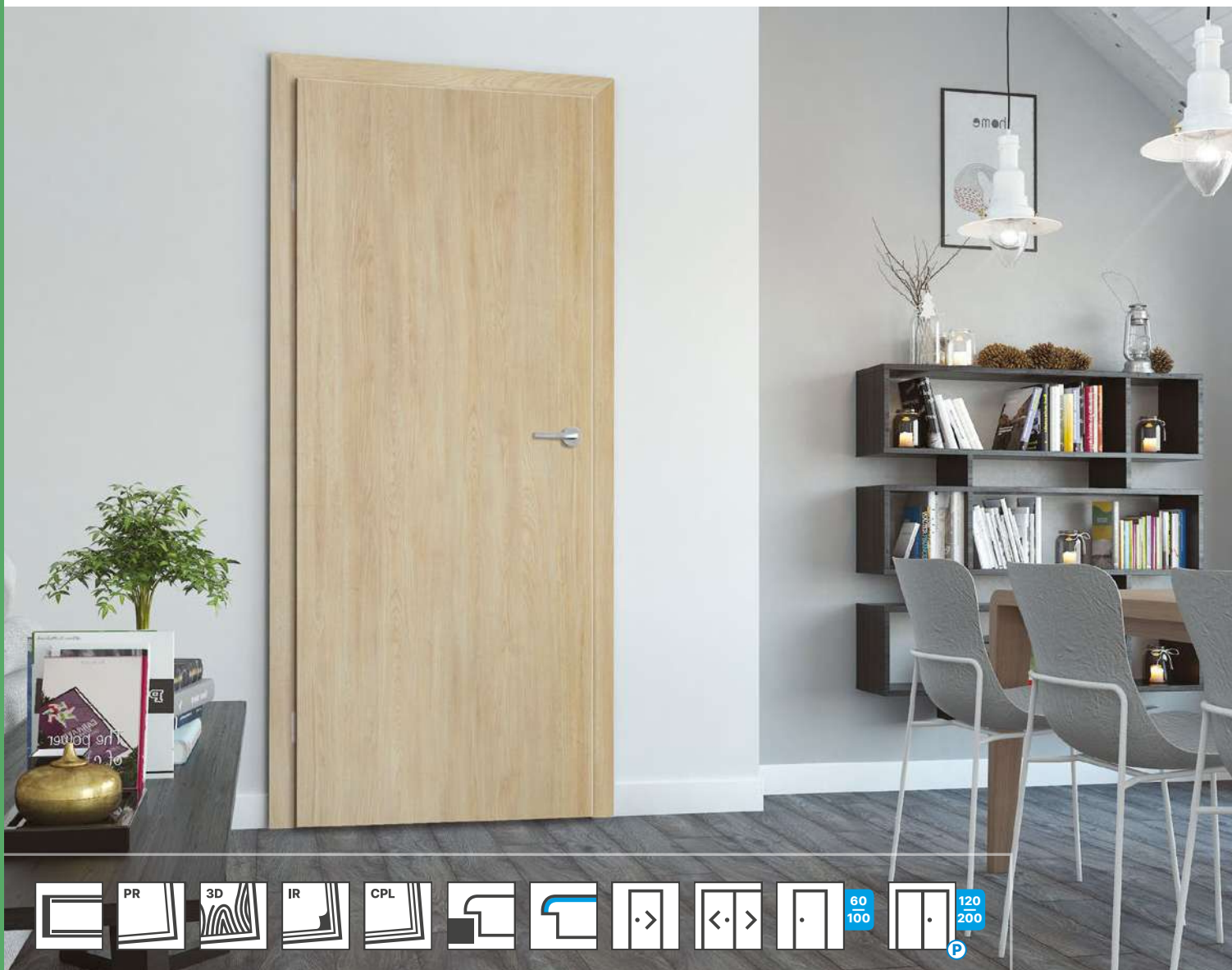

SPECYFIKACJA DRZWI

Skrzydło przylgowe:

- profil krawędzi Hard Edge R dla dekorów Primo, 3D Look, Iridium, konstrukcja Classen Hard / ramiak z drewna iglastego
- profil krawędzi Hard Edge PF dla dekorów CPL, ramiak z płyty MDF, wzmocniony, konstrukcja Classen Hard
- dwa srebrne zawiasy czopowe, wkręcane ¹
- zamek: na klucz / łazienkowy / pod wkładkę patentową / oszczędnościowy
- szkło hartowane, bezpieczne, mleczne

OŚCIEŻNICE REKOMENDOWANE

Hard edge R/PF:

- ościeżnice regulowane do drzwi przylgowych
- ościeżnica stała do drzwi przylgowych (poza dekokrem Dąb Hamilton)

¹ Skrzydła 100' oraz skrzydła wzmocnione niezależnie od wymiaru posiadają w zestawie 3 zawiasy.

² Dekor dostępny tylko dla modelu 1.



model 1

model 2

model 3

model 4

model 1 z bulajem

Skrzydło z bulajem nie jest dostępne w wersji przesuwnej, więcej na str. 154.

SZCZEGÓŁY



szkło bezpieczne, hartowane, mleczne



OPCJA / szkło transparentne, hartowane



ramka przyszybowa

PRIMO



AKACJA ST



BUK



ORZECH

3D LOOK



DĄB SONOMA



DĄB RIVIERA



JESION BIAŁY

3D LOOK



ORZECH KOLUMBIA JASNY



DĄB OLEJOWANY



DĄB SZARY

IRIDIUM



JESION GRAFITOWY



DĄB MARONE

CPL



DĄB HAMILTON PION



JESION NORWESKI



DĄB GRIGIO ²



DĄB KENDAL ²

CPL



BIAŁY RAL 9003



BIAŁY STRUKTURA POZIOM

CENY DLA ROZMIARÓW 60', 70', 80', 90'				DOPLATY		NETTO	BRUTTO
	MODELE	NETTO	BRUTTO				
PR, 3D	1	324,00	398,52	Podcięcie wentylacyjne / rekuperacja 15 mm		30,00	36,90
	2	417,00	512,91	Tuleje wentylacyjne PVC		30,00	36,90
	3	457,00	562,11	Kratka wentylacyjna PVC		30,00	36,90
	4	520,00	639,60	Płyta wiórowo pełna		140,00	172,20
IR, CPL	1	422,00	519,06	Płyta wiórowo-otworowa		130,00	151,90
	2	515,00	633,45	Skrzydło bierne / przesuwne			brak dopłaty
	3	567,00	697,41	Trzeci zawias (drzwi przylgowe)			brak dopłaty
	4	599,00	736,77	Rozmiar 100'			+ 20%
				Szkło transparentne		85,00	104,55
				Bulaj - szkło mleczne, śr. zew. 350 mm, tylko dla m. 1		550,00	676,50
				Profile aluminiowe - Venom Alu			cena na str. 113

ANDROMEDA

PŁYTOWE OKLEINOWANE PRZYLGOWE / BEZPRZYLGOWE

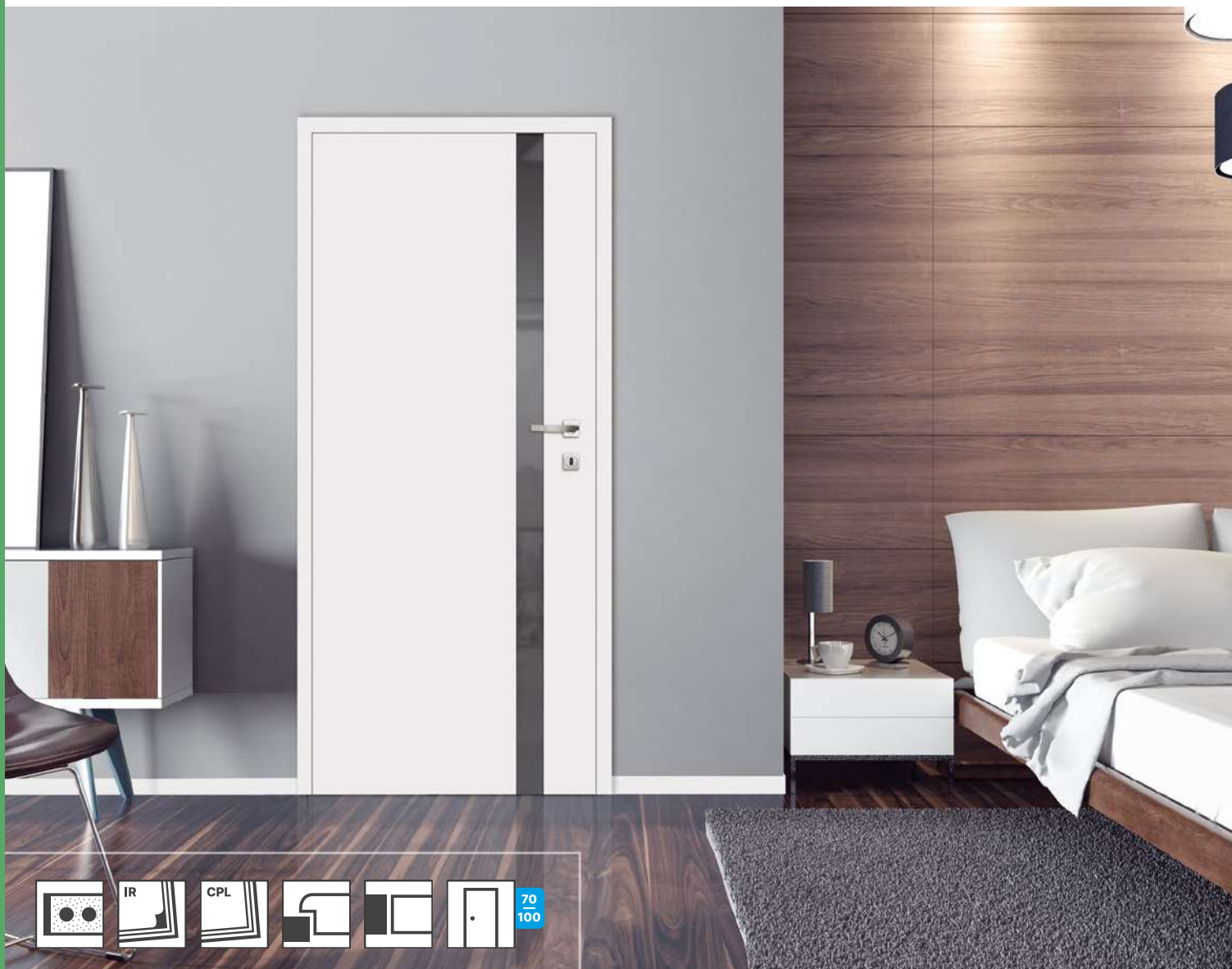

SPECYFIKACJA DRZWI

- ramiak z drewna iglastego
- szkło hartowane, bezpieczne, mleczne

Skrzydło przylgowe:

- trzy srebrne zawiasy czopowe, wkręcane
- zamek: na klucz / łazienkowy / pod wkładkę patentową / oszczędnościowy

Skrzydło bezprzylgowe:

- dwa gniazda pod zawiasy chowane 3D
- zamek magnetyczny: na klucz / łazienkowy / pod wkładkę patentową / oszczędnościowy

OŚCIEŻNICE REKOMENDOWANE

Hard edge R:

- ościeżnice regulowane do drzwi przylgowych
- ościeżnica stała do drzwi przylgowych (poza dekorami Dąb Hamilton, Dąb Hikora i Kaszmir)

Hard edge B:

- ościeżnica regulowana bezprzylgowa



model 1

model 2

model 3

model 4

model 5

SZCZEGÓŁY



szkło bezpieczne,
hartowane,
mleczne



OPCJA / szkło
satynowe grafit



podcięcie wentylacyjne dostępne
dla wszystkich modeli

IRIDIUM



JESION
GRAFITOWY



DĄB MARONE



DĄB GRANDSON



AKACJA JASNA



JESION NORWESKI



ORZECH WŁOSKI



DĄB HIKORA

CPL

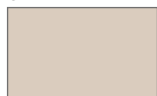

KASZMIR



DĄB GRIGIO



DĄB HAMILTON
PION



DĄB KENDAL



BIAŁY RAL 9003



BIAŁY STRUKTURA
POZIOMA

CENY DLA ROZMIARÓW 70', 80', 90'

	MODELE	NETTO	BRUTTO
IR, CPL	1, 2, 4, 5	935,00	1150,05
	3	987,00	1214,01

DOPLATY

	NETTO	BRUTTO
Podcięcie wentylacyjne / rekuperacja 15 mm	30,00	36,90
Skrzydło bezprzylgowe	brak dopłaty	
Trzeci zawias (drzwi bezprzylgowe)	150,00	184,50
Rozmiar 100'	+ 20%	
Szkło grafit, satyna dla modeli 1, 2, 4, 5	200,00	246,00
Szkło grafit, satyna dla modelu 3	350,00	430,50

DEMETER



SPECYFIKACJA DRZWI

- profil krawędzi Hard Edge R dla dekorów Primo, 3D Look, Iridium, konstrukcja Classen Hard / ramiak z drewna iglastego
- profil krawędzi Hard Edge PF dla dekorów CPL, konstrukcja Classen Hard / ramiak z płyty MDF, wzmocniony
- szkło hartowane, bezpieczne, mleczne

Skrzydło przylgowe:

- dwa srebrne zawiasy czopowe, wkręcane ¹
- zamek: na klucz / łazienkowy / pod wkładkę patentową / oszczędnościowy
- **UWAGA** – jednoskrzydłowe
 - 60'-100' (modele 1 i 4)
 - 70'-100' (modele 2, 3, 5)

OŚCIEŻNICE REKOMENDOWANE

Hard edge PF/R:

- ościeżnice regulowane do drzwi przylgowych
- ościeżnica stała do drzwi przylgowych (poza dekorami Dąb Hamilton, Dąb Hikora, Kaszmir)

¹ Skrzydła 100' oraz skrzydła wzmocnione niezależnie od wymiaru posiadają w zestawie 3 zawiasy.



model 1

model 2

model 3

model 4

model 5

SZCZEGÓŁY



szkło bezpieczne,
hartowane,
mleczne



ramka
przyszybowa
mleczne

PRIMO



AKACJA ST



ORZECH



SZARY MAT

3D LOOK



CATANIA
MIODOWA



DĄB GESSATO



DĄB CLEVELAND

3D LOOK



DĄB SONOMA



DĄB OLEJOWANY



DĄB SZARY



DĄB RIVIERA



ORZECH
KOLUMBIA JASNY



JESION BIAŁY

IRIDIUM



JESION GRAFITOWY



DĄB GRANDSON



DĄB MARONE

CPL



KASZMIR



DĄB HIKORA



JESION NORWESKI

CPL



DĄB HAMILTON
PION



DĄB GRIGIO



DĄB KENDAL



ORZECH WŁOSKI



AKACJA JASNA

CENY DLA ROZMIARÓW 60', 70', 80', 90'				DOPLATY		NETTO	BRUTTO
	MODELE	NETTO	BRUTTO				
PR, 3D	1, 4	491,00	603,93	Podcięcie wentylacyjne / rekuperacja 15 mm		30,00	36,90
	2, 3, 5	525,00	645,75	Tuleje wentylacyjne PVC		30,00	36,90
IR, CPL	1, 4	551,00	677,73	Płyta wiórowo-otworowa		130,00	151,90
	2, 3, 5	587,00	722,01	Skrzydło bierne / przesuwne			brak dopłaty
				Trzeci zawias (drzwi przylgowe)			brak dopłaty
				Rozmiar 100'			+ 20%

CENTURY

PLYTOWE OKLEINOWANE PRZYLGOWE

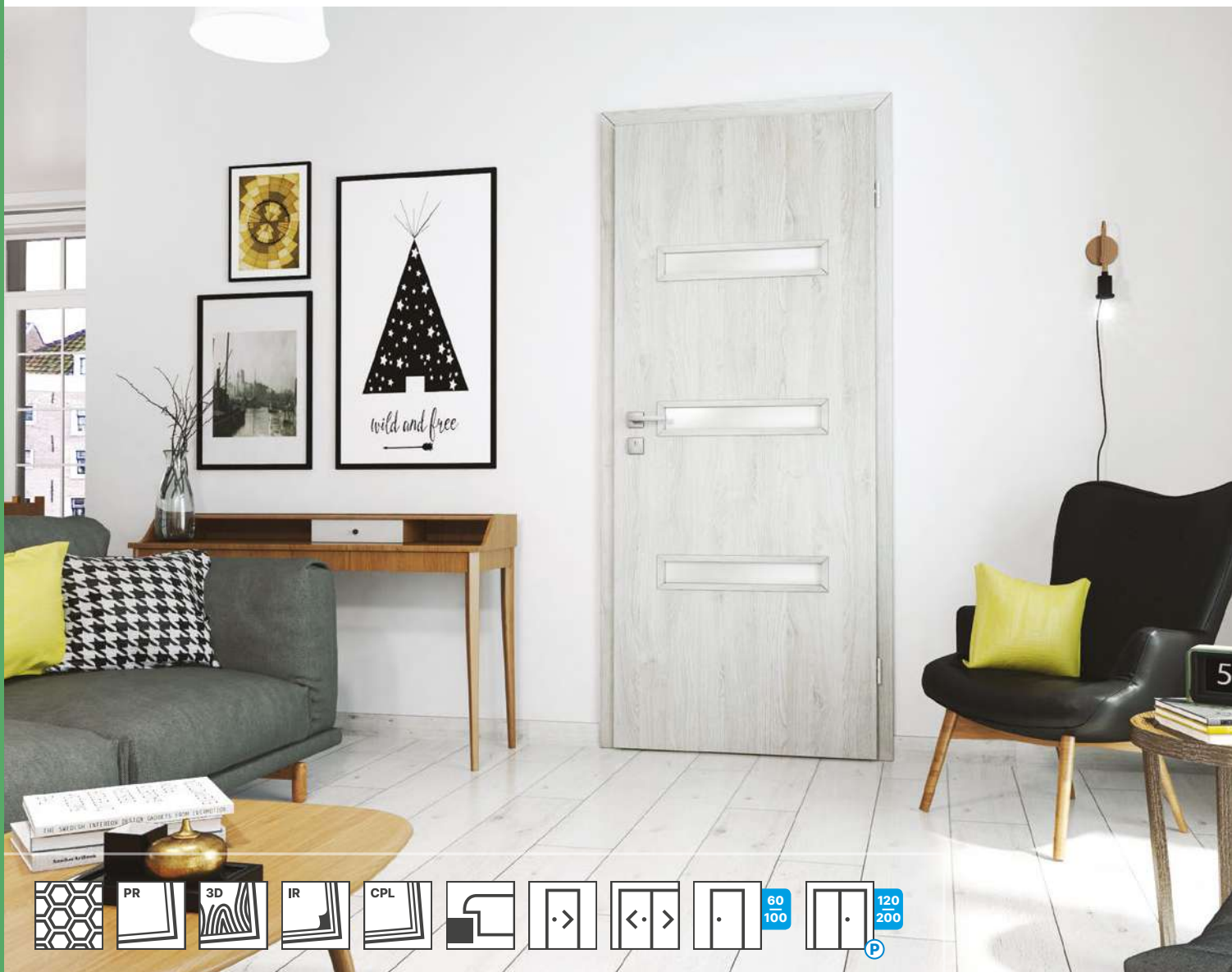

SPECYFIKACJA DRZWI

- ramiak z płyty MDF
- szkło satynowe

Skrzydło przylgowe:

- dwa srebrne zawiasy czopowe, wkręcane ¹
- zamek: na klucz / łazienkowy / pod wkładkę patentową / oszczędnościowy

OŚCIEŻNICE REKOMENDOWANE

Hard edge R:

- ościeżnice stałe i regulowane do drzwi przylgowych

¹ | Skrzydła 100' – w standardzie 3 zawiasy.



model 1

model 2

model 3

model 4

model 5

model 6

model 7

SZCZEGÓŁY



szkło satynowe



OPCJA / szkło satynowe brąz



OPCJA / szkło satynowe grafit



ramka przyszybowa

PRIMO



AKACJA ST



ORZECH



BIAŁY



SZARY MAT

3D LOOK



CATANIA MIODOWA



DĄB GESSATO

3D LOOK



DĄB CLEVELAND



DĄB SONOMA



DĄB RIVIERA



ORZECH KOLUMBIA JASNY



JESION BIAŁY

3D LOOK



DĄB OLEJOWANY



DĄB SZARY

IRIDIUM



JESION GRAFITOWY



DĄB GRANDSON



DĄB MARONE

CPL



JESION NORWESKI



ORZECH WŁOSKI



AKACJA JASNA

CENY DLA ROZMIARÓW 60', 70', 80', 90'

	MODELE	NETTO	BRUTTO	DOPLATY	NETTO	BRUTTO
PR, 3D	1	288,00	354,24	Podcięcie wentylacyjne / rekuperacja 15 mm	30,00	36,90
	2, 4, 5	486,00	597,78	Tuleje wentylacyjne PVC	30,00	36,90
	3, 6, 7	547,00	672,81	Skrzydło bierne / przesuwne	brak dopłaty	
IR, CPL	1	423,00	520,29	Rozmiar 100'	+ 20%	
	2, 4, 5	585,00	719,55	Szkło satynowe brąz lub grafit dla modeli 2, 3, 4	40,00	49,20
	3, 6, 7	631,00	776,13	Szkło satynowe brąz lub grafit dla modeli 6, 7	58,00	71,34

MALAGA

PLYTOWE OKLEINOWANE PRZYLGOWE



SPECYFIKACJA DRZWI

- ramiak z płyty MDF
- szkło bezpieczne, hartowane, mleczne

Skrzydło przylgowe:

- dwa srebrne zawiasy czopowe, wkręcane ¹
- zamek: na klucz / łazienkowy / pod wkładkę patentową / oszczędnościowy

OŚCIEŻNICE REKOMENDOWANE

Hard edge K:

- ościeżnice stałe i regulowane do drzwi przylgowych

¹ | Skrzydła 100' oraz skrzydła wzmocnione niezależnie od wymiaru – 3 zawiasy.



pełne 1/4 szyby 2/4 szyby 3/4 szyby 4/4 szyby

SZCZEGÓŁY



szkło bezpieczne,
hartowane,
mleczne



ramka
przyszybowa

PRIMO



AKACJA ST

ORZECH

BIĄŁY

3D LOOK



DĄB RIVIERA

ORZECH
KOLUMBIA JASNY

JESION BIAŁY

3D LOOK



DĄB OLEJOWANY

DĄB SZARY

CATANIA MIODOWA

DĄB SONOMA

IRIDIUM



JESION
GRAFITOWY

DĄB MARONE

CENY DLA ROZMIARÓW 60', 70', 80', 90'

	MODELE	NETTO	BRUTTO		NETTO	BRUTTO
PR, 3D	pełne	548,00	674,04			
	1/4 szyby	548,00	674,04			
	2/4 szyby	548,00	674,04			
	3/4 szyby	548,00	674,04			
	4/4 szyby	566,00	696,18			
IR	pełne	655,00	805,65			
	1/4 szyby	655,00	805,65			
	2/4 szyby	655,00	805,65			
	3/4 szyby	655,00	805,65			
	4/4 szyby	672,00	826,56			
				DOPLATY		
				Kratka wentylacyjna PVC	30,00	36,90
				Tuleje wentylacyjne PVC	30,00	36,90
				Płyta wiórowo-otworowa	130,00	159,90
				Skrzydło bierne / przesuwne	brak dopłaty	
				Trzeci zawias (drzwi przylgowe)	brak dopłaty	
				Rozmiar 100'	+ 20%	

MODENA 4

PLYTOWE OKLEINOWANE PRZYLGOWE



SPECYFIKACJA DRZWI

- ramiak z płyty MDF
- szkło bezpieczne, hartowane, mleczne

Skrzydło przylgowe:

- dwa srebrne zawiasy czopowe, wkręcane ¹
- zamek: na klucz / łazienkowy / pod wkładkę patentową / oszczędnościowy

OŚCIEŻNICE REKOMENDOWANE

Hard edge K:

- ościeżnice stałe i regulowane do drzwi przylgowych

¹ | Skrzydła 100' oraz skrzydła wzmocnione niezależnie od wymiaru – 3 zawiasy.



pełne

1/4 szyby

3/4 szyby

4/4 szyby

SZCZEGÓŁY



szkło bezpieczne, hartowane, mleczne



ramka przyszybowa

PRIMO



AKACJA ST



ORZECH



BIAŁY

3D LOOK



DĄB RIVIERA



ORZECH KOLUMBIA JASNY



JESION BIAŁY

3D LOOK



DĄB SZARY



CATANIA MIODOWA



DĄB SONOMA

IRIDIUM



JESION GRAFITOWY



DĄB MARONE

CENY DLA ROZMIARÓW 60', 70', 80', 90'

	MODELE	NETTO	BRUTTO		NETTO	BRUTTO	
PR, 3D	pełne	479,00	589,17	DOPLATY			
	1/4 szyby	479,00	589,17		Kratka wentylacyjna PVC	30,00	36,90
	3/4 szyby	515,00	633,45		Tuleje wentylacyjne PVC	30,00	36,90
	4/4 szyby	515,00	633,45		Płyta wiórowo-otworowa	130,00	159,90
IR	pełne	538,00	661,74	Skrzydło bierne / przesuwne	brak dopłaty		
	1/4 szyby	538,00	661,74	Trzeci zawias (drzwi przylgowe)	brak dopłaty		
	3/4 szyby	573,00	704,79	Rozmiar 100'	+ 20%		
	4/4 szyby	573,00	704,79				

NATURA

PLYTOWE OKLEINOWANE PRZYLGOWE



SPECYFIKACJA DRZWI

- ramiak z płyty MDF
- szkło ornamentowe, przezroczyste, kora

Skrzydło przylgowe:

- dwa srebrne zawiasy czopowe, wkręcane ¹
- zamek: na klucz / łazienkowy / pod wkładkę patentową / oszczędnościowy

OŚCIEŻNICE REKOMENDOWANE

Hard edge K:

- ościeżnice stałe i regulowane do drzwi przylgowych

¹ | Skrzydła 100' oraz skrzydła wzmocnione niezależnie od wymiaru – 3 zawiasy.

² | Dekor dostępny tylko dla modelu pełne.



pełne

1/3 szyby

2/3 szyby

3/3 szyby

SZCZEGÓŁY



szkło ornamentowe, przezroczyste, kora



ramka przyszybowa

PRIMO



AKACJA ST ²



BUK



ORZECH



BIAŁY



SZARY MAT ²

3D LOOK



DĄB RIVIERA ²



CATANIA MIODOWA ²



ORZECH KOLUMBIA JASNY



JESION BIAŁY



DĄB OLEJOWANY

3D LOOK



DĄB SZARY



DĄB SONOMA



DĄB CLEVELAND

CENY DLA ROZMIARÓW 60', 70', 80', 90'				DOPLATY		NETTO	BRUTTO
MODELE	NETTO	BRUTTO					
PR, 3D	pełne	277,00	340,71	Kratka wentylacyjna PVC		30,00	36,90
	1/3 szyby	383,00	471,09	Tuleje wentylacyjne PVC		30,00	36,90
	2/3 szyby	442,00	543,66	Płyta wiórowo-otworowa		130,00	159,90
	3/3 szyby	495,00	608,85	Skrzydło bierne / przesuwne		brak dopłaty	
				Trzeci zawias (drzwi przylgowe)		brak dopłaty	
				Rozmiar 100'		+ 20%	

ANTIOPE

PŁYTOWE OKLEINOWANE PRZYLGOWE

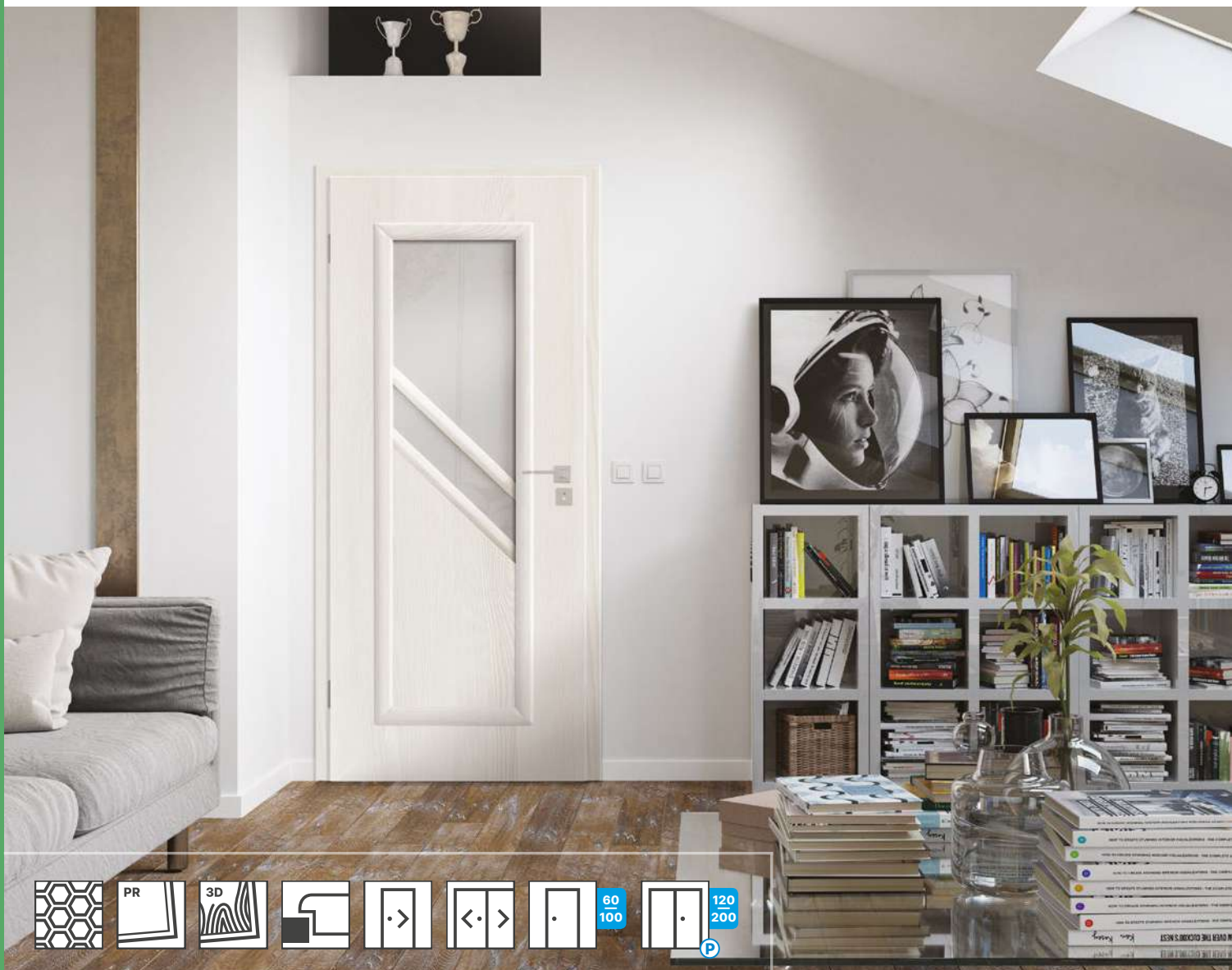

SPECYFIKACJA DRZWI

- ramiak z płyty MDF
- szkło bezpieczne, hartowane, mleczne

Skrzydło przylgowe:

- dwa srebrne zawiasy czopowe, wkręcane ¹
- zamek: na klucz / łazienkowy / pod wkładkę patentową / oszczędnościowy

OŚCIEŻNICE REKOMENDOWANE

Hard edge R:

- ościeżnice stałe i regulowane do drzwi przylgowych

¹ | Skrzydła 100' oraz skrzydła wzmocnione niezależnie od wymiaru – 3 zawiasy.



model 1

model 2

model 3

SZCZEGÓŁY



szkło bezpieczne,
hartowane,
mleczne



ramka
przyszybowa

PRIMO



AKACJA ST



ORZECH

3D LOOK



DĄB RIVIERA



JESION BIAŁY



DĄB SZARY

CENY DLA ROZMIARÓW 60', 70', 80', 90'				DOPLATY		NETTO	BRUTTO
MODELE	NETTO	BRUTTO					
PR, 3D	1	525,00	645,75	Kratka wentylacyjna PVC	30,00	36,90	
	2	554,00	681,42	Tuleje wentylacyjne PVC	30,00	36,90	
	3	566,00	696,18	Skrzydło bierne / przesuwne	brak dopłaty		
				Trzeci zawias (drzwi przylgowe)	brak dopłaty		

DOSTAWKA



Skrzydło bierne, potocznie nazywane "dostawką", służy do poszerzenia światła przejścia w miejscach, w których nie ma potrzeby lub fizycznej możliwości montażu drzwi dwuskrzydłowych o pełnej szerokości.

Na co dzień korzysta się ze skrzydła czynnego podczas gdy skrzydło bierne pozostaje zamknięte. W razie potrzeby bierną część można szybko otworzyć i korzystać z szerszego otworu drzwiowego.

Jest to bardzo proste i użyteczne rozwiązanie zwiększające funkcjonalność Twoich drzwi.

SPECYFIKACJA DRZWI

- skrzydło bierne okleinowane lub lakierowane
- konstrukcja: ramiak drewniany
- dwa lub trzy srebrne zawiasy
- blacha zaczepowa z regulacją oraz dwa kantrygły
- dostępne tylko w wersji pełnej, bez przeszkleń

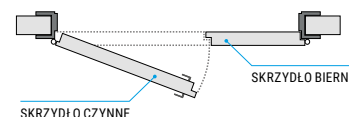

CENY DLA ROZMIARÓW 40', 50'

MODELE	NETTO	BRUTTO
PR, 3D pełne	279,00	343,17
IR, CPL pełne	329,00	404,67
lakier UV, UV pure pełne	429,00	527,67

KONSTRUKCJA, ROZMIAR

	NETTO	BRUTTO
Trzeci zawias (drzwi przylgowe)	brak dopłaty	
Wzmocnienie płytą wiórowo-otworową	130,00	159,90
Wzmocnienie płytą wiórową, pełną	140,00	172,20



Znajdź drzwi

IDEALNIE

dopasowane do Ciebie
na naszej stronie www.classen.pl.

www.classen.pl



DRZWI PŁYTOWE TECHNICZNE

DRZWI PŁYTOWE TECHNICZNE

To drzwi do zadań specjalnych, których jakość potwierdzają liczne atesty. W zależności od wybranej kolekcji, będą pełniły odpowiednio różne funkcje: zapewnią dobrą izolację akustyczną, ochronę przeciwpożarową lub też właściwości antywłamaniowe. Jednocześnie w parze z wysoką funkcjonalnością idzie estetyka – stąd też jest to idealne rozwiązanie do obiektów użyteczności publicznej, biur, hoteli czy restauracji.



FUNKcjONALNOŚĆ
CZY ŁADNY WYGLĄD?
Nie musisz wybierać. Koniec z kompromisami. Nasze drzwi techniczne mają wszystko – doskonałe walory użytkowe i przyjemną dla oka estetykę.

DO BIURA,
HOTELU
I RESTAURACJI.
Wszędzie tam,
gdzie ważna jest
wysoka jakość,
dobre parametry
techniczne
i solidne
wykonanie.



NATURA HK/HB



SPECYFIKACJA DRZWI

- konstrukcja Classen Hard (nie dotyczy wersji PN22 i PN23)
- szeroki ramiak drewniany dla wersji PN22 i PN23
- szkło hartowane, bezpieczne, mleczne
- możliwość skrócenia skrzydła o 40 mm

Skrzydło przylgowe (HK):

- dwa srebrne zawiasy czopowe wkręcane ¹
- zamek na klucz, łazienkowy, pod wkładkę patentową, zamek oszczędnościowy

Skrzydło bezprzylgowe (HB) / rewersyjne ⁶:

- dwa gniazda pod zawiasy do drzwi bezprzylgowych
- zamek magnetyczny: na klucz / łazienkowy / pod wkładkę patentową / oszczędnościowy

OŚCIEŻNICE REKOMENDOWANE

HK:

- ościeżnica stalowa regulowana
- ościeżnica stalowa stała
- ościeżnica standard 2-pack stała (poza dekorami Dąb Hamilton, Dąb Hikora, Kaszmir)
- ościeżnica regulowana

HB, Rewers:

- ościeżnica regulowana bezprzylgowa
- ościeżnica regulowana rewersyjna (poza dekorami Dąb Hamilton, Dąb Hikora, Kaszmir)
- ościeżnica stalowa stała bezprzylgowa
- ościeżnica stalowa regulowana bezprzylgowa

- ¹ Skrzydła 100' oraz skrzydła wzmocnione niezależnie od wymiaru – 3 zawiasy.
- ² Maksymalna szerokość skrzydła 110, bez wzmocnienia Hard.
- ³ Maksymalna szerokość skrzydła 100, bez wzmocnienia Hard.
- ⁴ Modele PN22 i PN23 dostępne tylko 1-skrzydłowe szer. 60'-100', w standardzie 3 zawiasy. Nie występują z ościeżnicami: Regulowaną 80, Regulowaną rewersyjną, Standard 2-pack stałą, ościeżnicą stalową.
- ⁵ Dekor CPL Szary 7047 dostępny do wyczerpania zapasów, pod indywidualne zapytania.
- ⁶ Dla dekoru Uni Black zamki w kolorze czarnym. Zawiasy czarne tylko w komplecie z ościeżnicą w kolorze UNI Black.
- ⁷ Pozostałe dekory HPL podlegają indywidualnej wycenie.

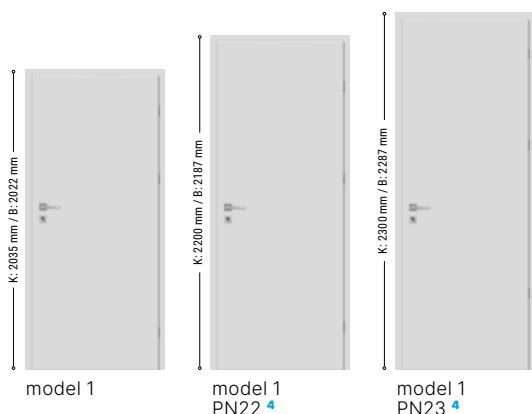

CENY DLA ROZMIARÓW 60', 70', 80', 90'

	MODELE	NETTO	BRUTTO	
IR, CPL	1	430,00	528,90	
	2	525,00	645,75	
	3	567,00	697,41	
	4	599,00	736,77	
	5-7	536,00	659,28	
	HPL	1	870,00	1070,10
		2	965,00	1186,95
3		1007,00	1238,61	
4		1039,00	1277,97	
5-7		976,00	1200,48	

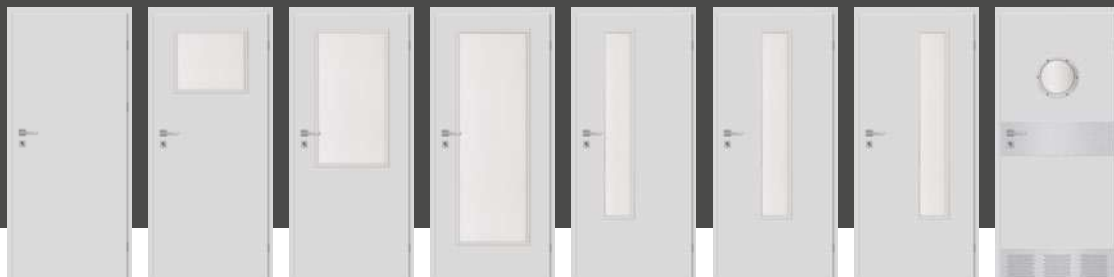

model 1

model 2

model 3

model 4

model 5

model 6

model 7

m. 1 z dodatkami,
więcej na str. 154.

SZCZEGÓŁY



szkło bezpieczne,
hartowane,
mleczne



OPCJA / szkło
transparentne,
hartowane



ramka
przyszybowa

IRIDIUM



DĄB MARONE



UNI BLACK



JESION GRAFITOWY



DĄB GRANDSON

CPL

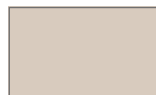

KASZMIR



DĄB HAMILTON
PION



DĄB HAMILTON
POZIOM

CPL



DĄB HIKORA



ORZECH WŁOSKI



AKACJA JASNA



JESION NORWESKI



DĄB GRIGIO



DĄB KENDAL



BIAŁY STRUKTURA
POZIOMA

CPL / HPL⁷



BIAŁY RAL 9003



SZARY RAL 7047⁵



GRAFIT RAL 7024

SZKLENIE	NETTO	BRUTTO
Bulaj 35 – szkło mleczne lub transparentne, śr. zew. 350 mm – model 1	550,00	676,50
Szkło transparentne dla modeli: 2 – 7	85,00	104,55

KONSTRUKCJA, ROZMIAR	NETTO	BRUTTO
skrzydło drzwiowe 100'	+20%	
skrzydło drzwiowe 110'	+35%	
skrzydło drzwiowe 120'	+40%	
skrzydło drzwiowe model 1, PN22	+35%	
skrzydło drzwiowe model 1, PN23	+40%	
skrzydło rewersyjne	220,00	270,60
skrzydło bezprzylgowe / przesuwne / bierne	brak dopłaty	
trzeci zawias (drzwi przylgowe)	brak dopłaty	
trzeci zawias (drzwi bezprzylgowe)	150,00	184,50
trzeci zawias (drzwi rewersyjne)	180,00	221,40
plyta wiórowo-otworowa ²	130,00	159,90
plyta wiórowa pełna ³	140,00	172,20
Profile aluminiowe – Venom Alu	ceny na str. 113	

WENTYLACJA	NETTO	BRUTTO
Podcięcie wentylacyjne	30,00	36,90
Podcięcie wentylacyjne 15 mm dedykowane dla pomieszczeń z rekuperacją	30,00	36,90
Kratka wentylacyjna PVC	30,00	36,90
Kratka wentylacyjna aluminiowa	140,00	172,20
Dolny panel stalowy z wentylacją – dwustronny	550,00	676,50

AKCESORIA	NETTO	BRUTTO
panel stalowy pełny, górny jednostronny	215,00	264,45
panel stalowy pełny, górny dwustronny	430,00	528,90
panel stalowy pełny, dolny jednostronny	215,00	264,45
panel stalowy pełny, dolny dwustronny	430,00	528,90
próg opadający	180,00	221,40

GUARD



SPECYFIKACJA DRZWI

- konstrukcja wzmocniona plus, grubość skrzydła 40 mm
- krawędź skrzydła zabezpieczona profilem ze stali nierdzewnej
- ramka przyszybowa ze stali nierdzewnej
- szyba hartowana, bezpieczna, mleczna, gr. 4 mm
- trzy srebrne zawiasy wzmocnione, trójdzielne
- zamek pod wkładkę patentową na klucz
- wzmocnienie pod samozamykacz
- drzwi sprzedawane w komplecie z ościeżnicą

OŚCIEŻNICE REKOMENDOWANE

Hard edge K:

- ościeżnica Guard stalowa stała i regulowana

DODATKOWE INFORMACJE

- pozostałe dekory HPL (str. 172) dostępne pod indywidualne zapytanie: inwestycje@classen.com.pl
- dodatkowe informacje: możliwość wykonania nietypowych skrzydeł, ościeżnic oraz szyb pod indywidualne zapytanie: inwestycje@classen.com.pl

CENY – KOMPLET drzwi + ościeżnica Stała Stalowa OSS_GD
rozmiar: 70', 80, 90' / CPL

MODEL 1		MODELE 2, 3, 4		MODEL 5	
NETTO	BRUTTO	NETTO	BRUTTO	NETTO	BRUTTO
1606,00	1975,38	2147,00	2640,81	2015,00	2478,45

Kolory ościeżnicy: szary RAL 7047, grafit RAL 7024, biały RAL 9003

CENY – KOMPLET drzwi + ościeżnica Regulowana Stalowa OSS_GD
rozmiar: 70', 80, 90' / CPL

ZAKRES	MODEL 1		MODELE 2, 3, 4		MODEL 5	
	NETTO	BRUTTO	NETTO	BRUTTO	NETTO	BRUTTO
95–125	1976,00	2430,48	2517,00	3095,91	2385,00	2933,55
125–155	2036,00	2504,28	2577,00	3169,71	2445,00	3007,35
155–185	2076,00	2553,48	2617,00	3218,91	2485,00	3056,55
185–215	2176,00	2676,48	2717,00	3341,91	2585,00	3179,55
215–245	2256,00	2774,88	2797,00	3440,31	2665,00	3277,95
245–275	2426,00	2983,98	2967,00	3649,41	2835,00	3487,05
275–305	2536,00	3119,28	3077,00	3784,71	2945,00	3622,35
305–335	2656,00	3266,88	3197,00	3932,31	3065,00	3769,95
335–365	2806,00	3451,38	3347,00	4116,81	3215,00	3954,45

Kolory ościeżnicy: szary RAL 7047, grafit RAL 7024, biały RAL 9003

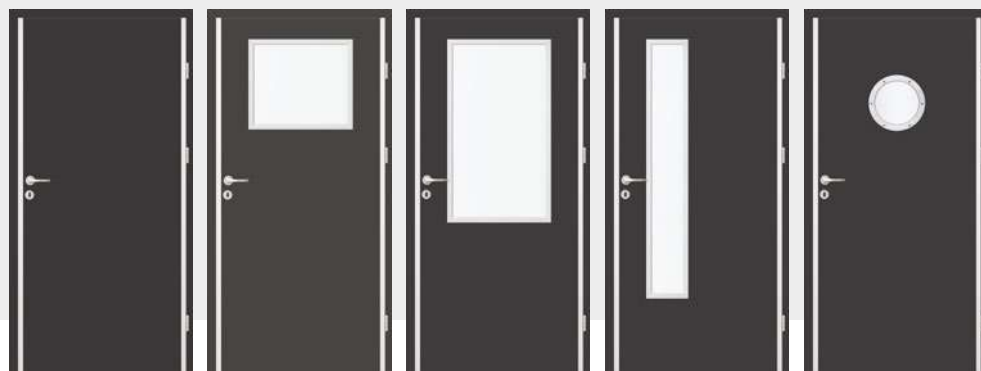

model 1

model 2

model 3

model 4

model 1 z bulajem

SZCZEGÓŁY



zawias trójdzielny



przyłga z profilem ze stali nierdzewnej



bulaj

IRIDIUM



DĄB MARONE



DĄB GRANDSON



KASZMIR



DĄB HAMILTON
PION



DĄB HAMILTON
POZIOM



ORZECH WŁOSKI

CPL



AKACJA JASNA



JESION NORWESKI



DĄB GRIGIO



DĄB HIKORA



DĄB KENDAL



BIAŁY STRUKTURA
POZIOMA

CPL



BIAŁY RAL 9003



GRAFIT RAL 7024

HPL *



BIAŁY RAL 9003

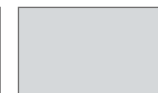

SZARY RAL 7047



GRAFIT RAL 7024

WENTYLACJA

	NETTO	BRUTTO
Kratka wentylacyjna PVC	30,00	36,90
Kratka wentylacyjna aluminiowa	120,00	147,60
Dolny panel stalowy z wentylacją – dwustronny	550,00	676,50

KONSTRUKCJA, ROZMIAR

	NETTO	BRUTTO
* dekory HPL	440,00	541,20
skrzydło drzwiowe 100'	+10%	
skrzydło drzwiowe 110'	+15%	
ościeżnica stalowa RAL 7024	+5%	

AKCESORIA

	NETTO	BRUTTO
panel stalowy pełny, górny jednostronny	215,00	264,45
panel stalowy pełny, górny dwustronny	430,00	528,90
panel stalowy pełny, dolny jednostronny	215,00	264,45
panel stalowy pełny, dolny dwustronny	430,00	528,90
próg ze stali nierdzewnej (dla drzwi 80', 90')	115,00	141,45

BORD

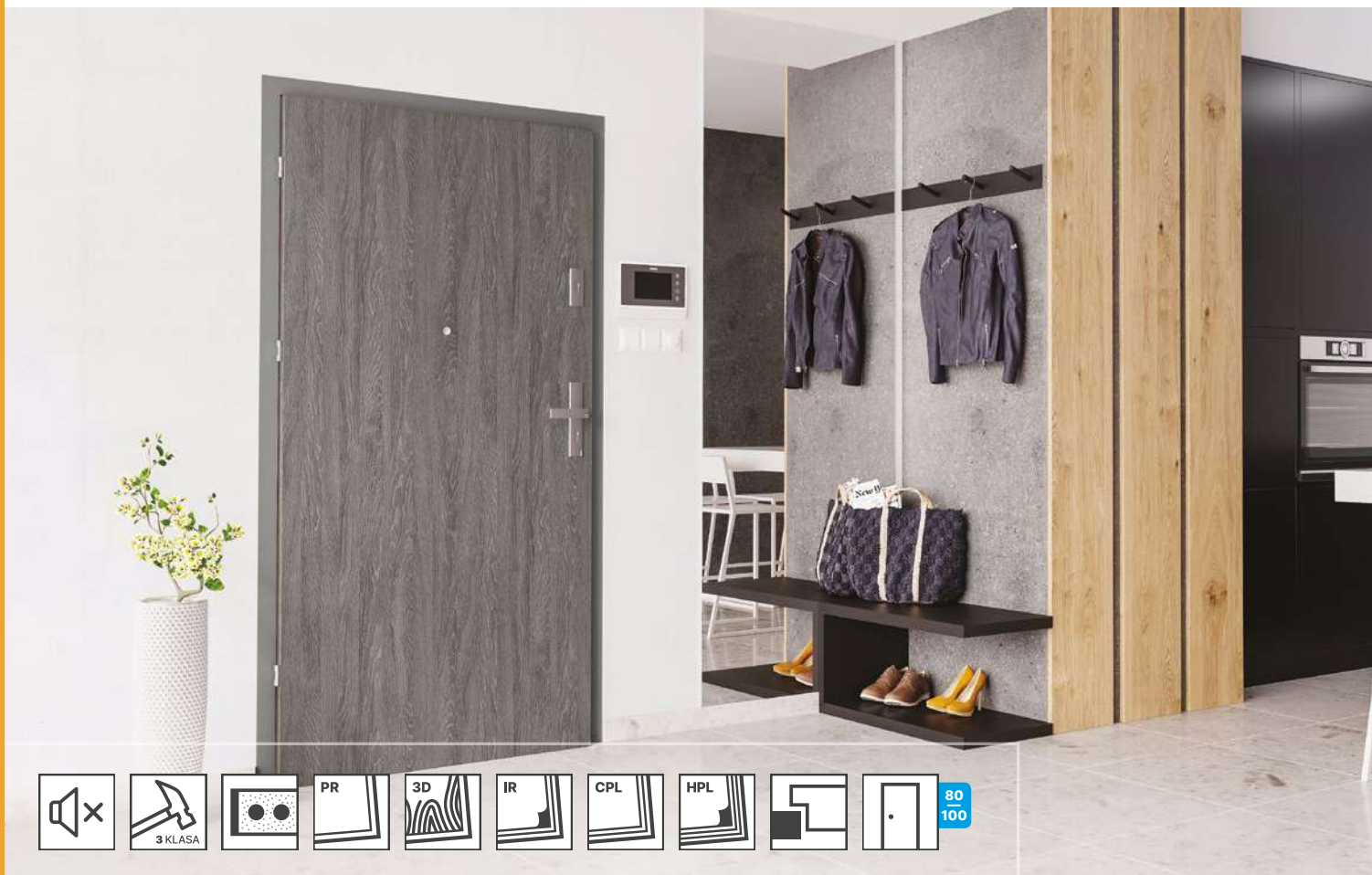

Drzwi wewnętrzne wejściowe BORD przeznaczone są do stosowania w budownictwie mieszkaniowym, użyteczności publicznej oraz zamieszkania zbiorowego.

SPECYFIKACJA DRZWI

- izolacja akustyczna – 32 dB dla drzwi B46 W2 i W46 W2
 - przy zastosowaniu ość. Bord MDF stałej
 - przy zastosowaniu ość. Bord stalowej stałej
- trzy srebrne zawiasy czopowe dwustrzennie, regulowane
- grubość skrzydeł:
 - B40 – 40 mm, B46 i W46 – 46 mm

OŚCIEŻNICE REKOMENDOWANE

- BORD MDF stała (poza dekokiem Kaszmir, Dąb Hamilton, Dąb Hikora)
- BORD stalowa stała
- BORD stalowa narożna
- HYBRYDA (poza dekokiem Kaszmir, Dąb Hamilton, Dąb Hikora)

DODATKOWE INFORMACJE

- rozstaw otworów w zamku:
 - bolcowy dolny – 90 mm (B)
 - wielopunktowy – 72 mm (W)
- wkładki patentowe oraz klamki nie stanowią wyposażenia skrzydła

DODATKOWE INFORMACJE

- rozmiar wkładki: B40 – 26/36, B46 i W46 – 26/40
- aprobata techniczna: AT – 15-8467/2016
- możliwość wykonania nietypowych drzwi i ościeżnic pod indywidualne zapytanie: inwestycje@classen.com.pl
- pozostałe dekory HPL dostępne pod indywidualne zapytanie: inwestycje@classen.com.pl
- dekory spoza standardowej oferty występują w połączeniu z przylgą w kolorze szczotkowanego aluminium

	B40 W1	B46 W1	B46 W2	W46 W1	W46 W2
wzmocniony ramiak z drewna iglastego	✓	✓	✓	✓	✓
stalowe płaskowniki		✓	✓	✓	✓
plyta wiórowo-otworowa	✓	✓	✓	✓	✓
dwa zamki bolcowe pod wkładkę patentową	✓	✓	✓		
zamek wielopunktowy pod wkładkę patentową				✓	✓
próg opadający oraz trzy bolce antywyważeniowe			✓		✓

CENY	MODELE	NETTO	BRUTTO
PR, 3D	B40 W1	720,00	885,60
	B46 W1	865,00	1063,95
	B46 W2	1060,00	1303,80
	W46 W1	1185,00	1457,55
	W46 W2	1390,00	1709,70
	IR, CPL	B40 W1	790,00
B46 W1		920,00	1131,60
B46 W2		1070,00	1316,10
W46 W1		1255,00	1543,65
W46 W2		1410,00	1734,30



model 1

panel stalowy
z numerem (opcja)

SZCZEGÓŁY



zamek bolcowy
dolny



zamek bolcowy
górny



bolec
antywyważeniowy



próg opadający

PRIMO



AKACJA ST



ORZECH

3D LOOK



CATANIA MIODOWA



DĄB GESSATO



DĄB CLEVELAND



DĄB SONOMA

3D LOOK



DĄB RIVIERA



ORZECH
KOLUMBIA JASNY



JESION BIAŁY



DĄB OLEJOWANY



DĄB SZARY



DĄB GRANDSON

IRIDIUM

IRIDIUM



DĄB MARONE



JESION GRAFITOWY

CPL



DĄB HIKORA

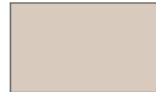

KASZMIR



DĄB HAMILTON
PION



DĄB HAMILTON
POZIOM

CPL



ORZECH WŁOSKI



AKACJA JASNA



JESION NORWESKI



DĄB GRIGIO



DĄB KENDAL



BIAŁY STRUKTURA
POZIOMA

CPL



BIAŁY RAL 9003



GRAFIT RAL 7024

HPL *



BIAŁY RAL 9003



SZARY RAL 7047



GRAFIT RAL 7024

AKCESORIA	NETTO	BRUTTO
wizjer – nikiel, brąz	33,00	40,59
wizjer – czarny	70,00	86,10
próg opadający	180,00	221,40
panel stalowy z numerem – jednostronny	455,00	559,65

WYKOŃCZENIE	NETTO	BRUTTO
* dekory HPL	440,00	541,20
Wzory frezowań Venom	ceny na str. 111	
Profile aluminiowe – Venom Alu	ceny na str. 113	
KONSTRUKCJA	NETTO	BRUTTO
skrzydło 100'	+20%	

BORD W3

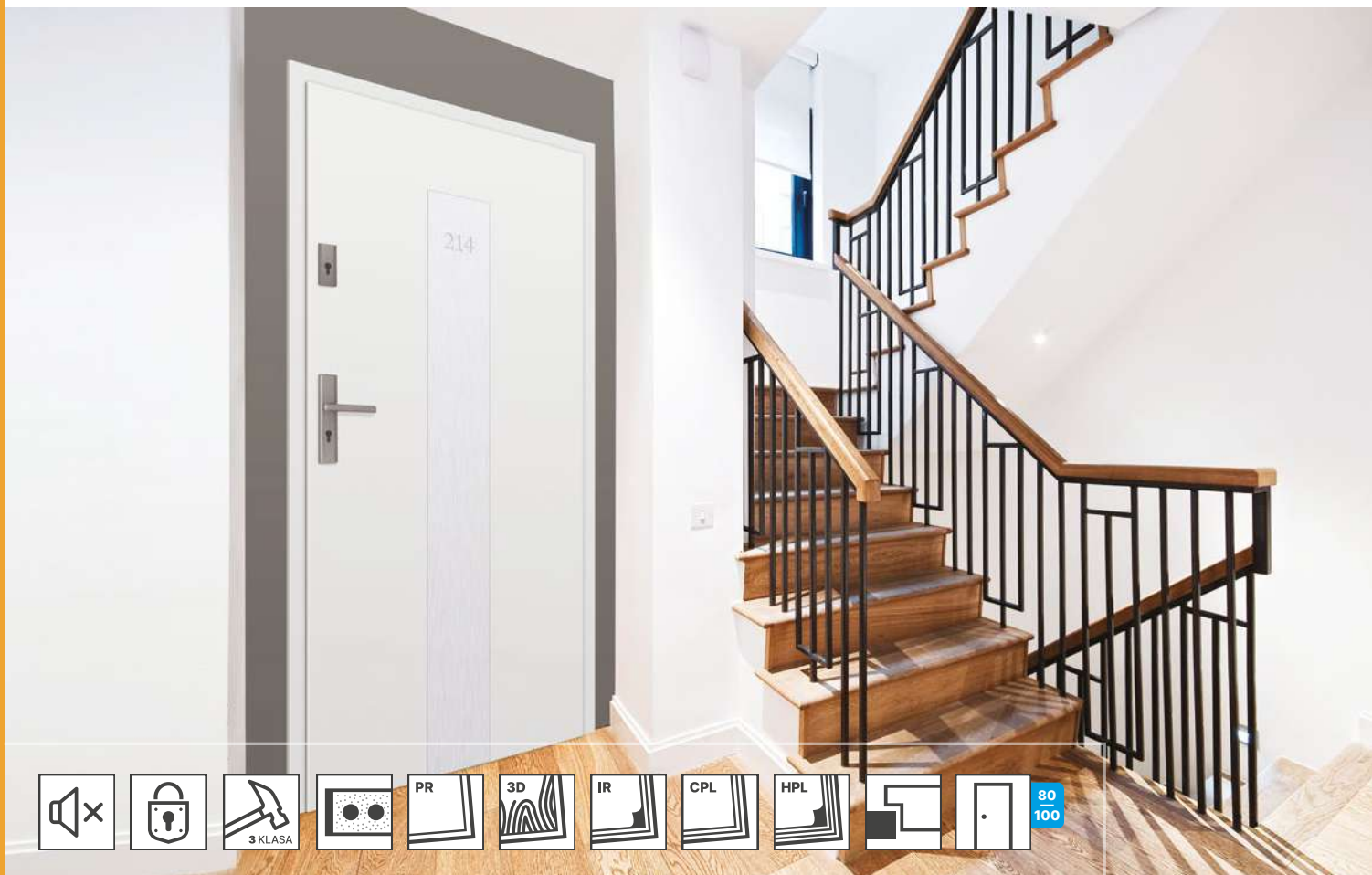

Drzwi wewnętrzne wejściowe BORD W3 posiadają klasę antywłamaniową **RC2**, pod warunkiem montażu drzwi z dedykowaną ościeżnicą stalową (str. 146), klamką z szyldem (str. 165) oraz kompletem wkładek patentowych spełniających II klasę antywłamaniową (str. 158).

Konstrukcję skrzydła o grubości 46 mm stanowi ramiak z drewna iglastego wzmocniony specjalnym płaskownikiem stalowym oraz sklejką. Jako wypełnienie zastosowana została płyta wiórowo-otworowa. Całość pokryta jest płytą drewnopochodną okleinowaną dekorami Classen.

SPECYFIKACJA DRZWI

- trzy srebrne zawiasy antywłamaniowe, trójdzielne
- listwa antywyważeniowa Multistrong
- zamek listwowy pod wkładkę patentową (rozstaw otworów 72 mm)
- grubość skrzydeł: 46 mm
- skrzydło drzwiowe dostępne wyłącznie z ościeżnicą stalową Stałą BORD W3 – (str. 146)

OŚCIEŻNICE REKOMENDOWANE

- BORD STALOWA STAŁA W3

DODATKOWE INFORMACJE

- pozostałe dekory HPL dostępne pod indywidualne zapytanie: inwestycje@classen.com.pl
- dekory spoza standardowej oferty występują w połączeniu z przylgą w kolorze szczotkowanego aluminium

CENY - KOMPLET drzwi + ościeżnica	MODELE	NETTO	BRUTTO
PR, 3D	W46 W3	1700,00	2091,00
IR, CPL	W46 W3	1870,00	2300,10
HPL	W46 W3	2310,00	2841,30



model 1

panel stalowy
z numerem (opcja)

SZCZEGÓŁY



zawias trójdzielny

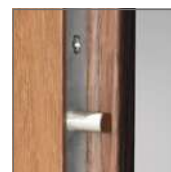

listwa z bolcami
antywywa-
żeniowymi



zamek listwowy

PRIMO



AKACJA ST



ORZECH

3D LOOK



CATANIA MIODOWA



DĄB GESSATO



DĄB CLEVELAND



DĄB SONOMA

3D LOOK



DĄB RIVIERA



ORZECH
KOLUMBIA JASNY



JESION BIAŁY



DĄB OLEJOWANY



DĄB SZARY



DĄB GRANDSON

IRIDIUM

IRIDIUM



DĄB MARONE



JESION GRAFITOWY

CPL



DĄB HIKORA

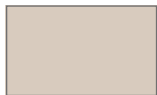

KASZMIR



DĄB HAMILTON
PION



DĄB HAMILTON
POZIOM

CPL



ORZECH WŁOSKI



AKACJA JASNA



JESION NORWESKI



DĄB GRIGIO



DĄB KENDAL



BIAŁY STRUKTURA
POZIOMA

CPL

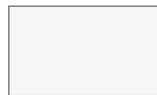

BIAŁY RAL 9003



GRAFIT RAL 7024

HPL *

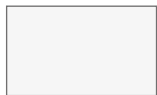

BIAŁY RAL 9003

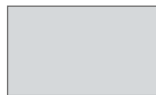

SZARY RAL 7047



GRAFIT RAL 7024

AKCESORIA

	NETTO	BRUTTO
wizjer – nikiel, brąz	33,00	40,59
wizjer – czarny	70,00	86,10
próg opadający	180,00	221,40
próg ze stali nierdzewnej 80', 90'	115,00	141,45
panel stalowy z numerem – jednostronny	455,00	559,65

WYKOŃCZENIE

	NETTO	BRUTTO
ościeżnica stalowa RAL 7024	+5%	
* dekory HPL	440,00	541,20
Wzory frezowań Venom	ceny na str. 111	
Profile aluminiowe – Venom Alu	ceny na str. 113	

KONSTRUKCJA

	NETTO	BRUTTO
skrzydło i ościeżnica 100'	+20%	

PRZECIWPÓŻAROWE EI30 / EI60

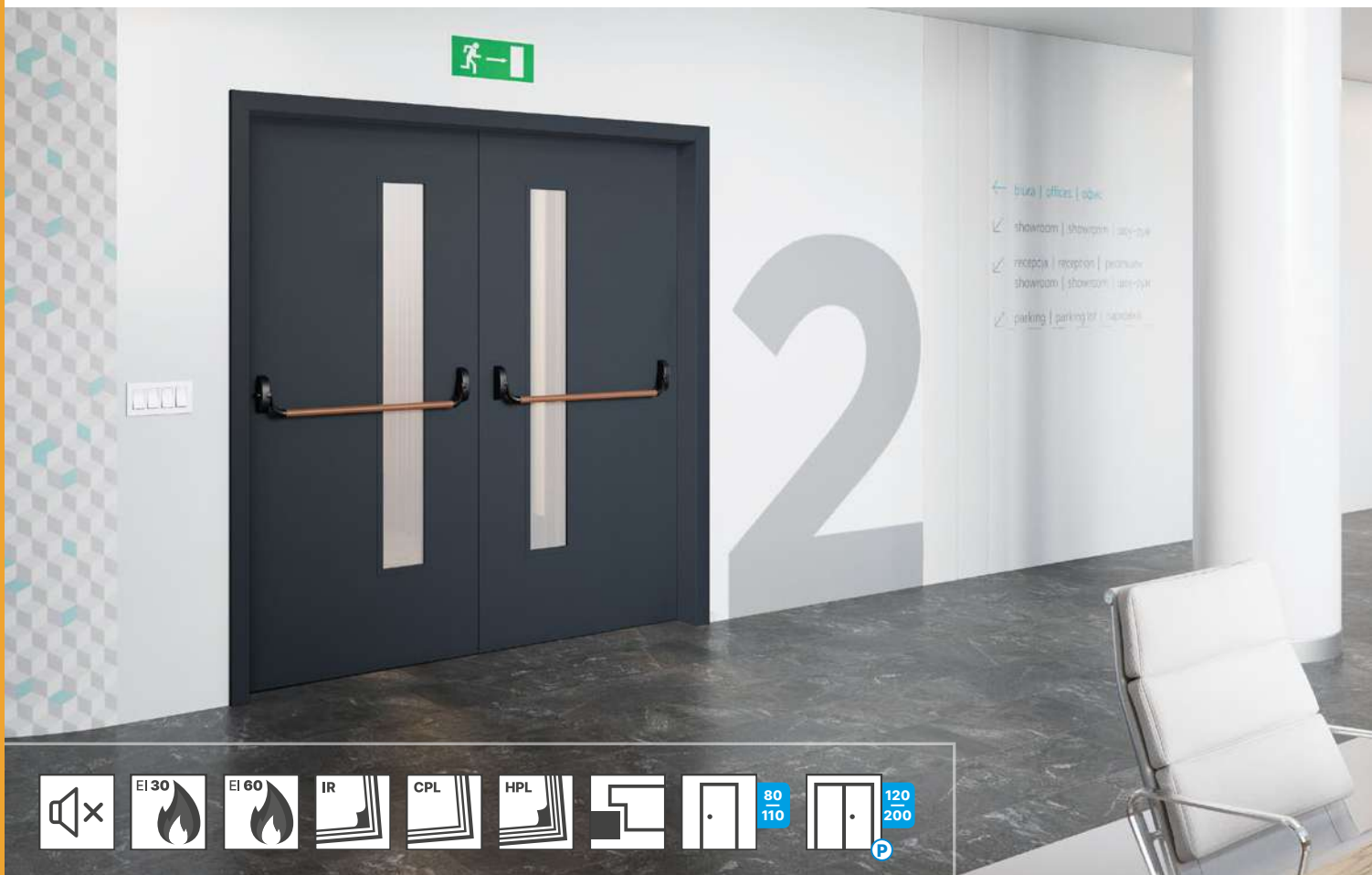

Drzwi przeciwpożarowe wewnętrzne wejściowe, przeznaczone są do stosowania w budownictwie mieszkaniowym, użyteczności publicznej oraz zamieszkania zbiorowego, jako drzwi spełniające wymagania klasy odporności ogniowej EI30 lub EI60, dymoszczelności klas S_a i S_m oraz izolacyjności akustycznej do 32 dB.

SPECYFIKACJA DRZWI

- specjalistyczna płyta dwuwarstwowa/ramiak z drewna iglastego
- zamek zapadkowy pod wkładkę patentową z wkładem izolacyjnym
- próg opadający – wersja W2
- profil krawędzi Hard Edge K
- wykończenie powierzchni laminatem Classen: Iridium, CPL, HPL
- uszczelka pęczniająca w przyłdzie skrzydła drzwiowego
- cztery srebrne zawiasy czopowe
- jednoskrzydłowe – izolacyjność akustyczna wersja W2: 32 dB
- dwuskrzydłowe – izolacyjność akustyczna wersja W2: 27 dB dla EI30, 32 dB dla EI60
- grubość skrzydeł: EI30 – 50 mm, EI60 – 60 mm
- w wersji szklonej: szyba transparentna o podwyższonej klasie ognioodporności
- rozstaw otworów w zamku 72 mm
- skrzydło EI 60 dostępne z ościeżnicą stalową pod indywidualne zapytania
- drzwi sprzedawane w komplecie z ościeżnicą

OŚCIEŻNICE REKOMENDOWANE

- ościeżnica PPOŻ drewniana stała (poza dekorami Dąb Hamilton, Dąb Hikora, Kaszmir)
- ościeżnica PPOŻ drewniana stała z możliwością regulacji, komplet regulacji, każdą z pozycji należy zakupić osobno (poza dekorami Dąb Hamilton, Dąb Hikora, Kaszmir)
- ościeżnica PPOŻ stalowa stała

DODATKOWE INFORMACJE

- **Wersja W1** – nie posiada klasy dymoszczelności S_a , S_m oraz izolacyjności akustycznej (próg opadający)
- krajowa ocena techniczna: ITB-KOT-2018/0407 wydanie 2
- krajowy certyfikat stałości właściwości użytkowych: AC 158-UWB-W4060

DODATKOWE INFORMACJE

- w celu spełnienia warunków technicznych drzwi przeciwpożarowe muszą być zakupione razem z samozamykaczem
- drzwi wewnętrzne wejściowe tylko w wersji pełnej
- wkładki patentowe oraz klamki nie stanowią wyposażenia drzwi
- rozmiar wkładek patentowych: EI 30 – 36x36; EI 60 – 36x46 (dla sztyldów klamki o grubości ok 10 mm)
- rozmiar 91 i 101 spełnia wymogi warunków technicznych odnośnie szerokości światła przejścia
- możliwość wykonania nietypowej szerokości i wysokości drzwi 1 i 2 skrzydłowych, pod indywidualne zapytanie: inwestycje@classen.com.pl

¹ Dekory HPL: ościeżnice do dekorów HPL dostępne w okleinie Iridium lub CPL. Dopuszczalne są różnice w odcieniu. Pozostałe dekory HPL (str. 172) dostępne pod indywidualne zapytanie: inwestycje@classen.com.pl. (Dekory spoza standardowej oferty występują w połączeniu z przylgą w kolorze szczotkowanego aluminium.)

² Dedykowana ościeżnica w dekorach:
– Dąb Hikora – Dąb Tocanis (3D LOOK)
– Dąb Hamilton pion/poziom – Dąb Riviera (3D LOOK)
– Kaszmir – UNI Kaszmir (IRIDIUM)



model 1 – EI30/EI60 model 2 – EI30/EI60 model 3 – EI30 model 2 – z dolnym panelem stalowym model 1 – z panelem stalowym z numerem

SZCZEGÓŁY



próg opadający



zawias czopowy drzwi przylgowych z regulacją 3D



samozamykacz DC 135 z szyną ślizgową



samozamykacz DC 140 nawierzchniowy z ramieniem standardowym

IRIDIUM



JESION GRAFITOWY



DĄB GRANDSON



DĄB MARONE



DĄB HIKORA 2



ORZECH WŁOSKI



JESION NORWESKI

CPL



DĄB HAMILTON PION 2



DĄB HAMILTON POZIOM 2



DĄB GRIGIO



DĄB KENDAL



BIAŁY STRUKTURA POZIOMA

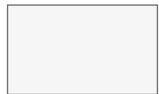

BIAŁY RAL 9003

CPL

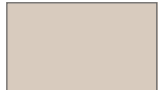

KASZMIR 2

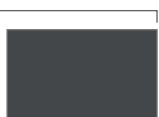

GRAFIT RAL 7024



BIAŁY RAL 9003 1

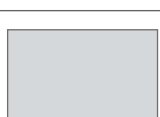

SZARY RAL 7047 1



GRAFIT RAL 7024 1

HPL *

CENY – KOMPLET drzwi + ościeżnica Stała drewniana okleinowana rozmiar: 80', 90', 91' / ościeżnica do regulacji drewniana okleinowana / IR, CPL

MODELE	NETTO	BRUTTO
EI30 W1 – m. 1	2100,00	2583,00
EI30 W2 – m. 1	2270,00	2792,10
EI30 W1 – m. 2, m. 3	3190,00	3923,70
EI30 W2 – m. 2, m. 3	3390,00	4169,70
EI60 W1 – m. 1	2575,00	3167,25
EI60 W2 – m. 1	2760,00	3394,80
EI60 W1 – m. 2	4300,00	5289,00
EI60 W2 – m. 2	4450,00	5473,50

CENY – KOMPLET

drzwi + ościeżnica Stała stalowa lakierowana rozmiar: 80', 90', 91' / IR, CPL

MODELE	NETTO	BRUTTO
EI30 W1 – m. 1	2240,00	2755,20
EI30 W2 – m. 1	2410,00	2964,30
EI30 W1 – m. 2, m. 3	3300,00	4059,00

KONSTRUKCJA, ROZMIAR	NETTO	BRUTTO
skrzydło drzwiowe 100', 101'	+5%	
skrzydło drzwiowe 110'	+20%	

WYKOŃCZENIE	NETTO	BRUTTO
* dekory HPL	440,00	541,20
Wzory frezowań Venom	ceny na str. 111	
Profile aluminiowe – Venom Alu	ceny na str. 113	
ościeżnica stalowa RAL 7024	+5%	

AKCESORIA

	NETTO	BRUTTO
próg ze stali nierdzewnej 80', 90'	115,00	141,45
próg opadający (dla wersji W1)	180,00	221,40
panel stalowy pionowy z numerem, jednostronny	455,00	559,65
panel stalowy pełny, górny jednostronny	215,00	264,45
panel stalowy pełny, górny dwustronny	430,00	528,90
panel stalowy pełny, dolny jednostronny	215,00	264,45
panel stalowy pełny, dolny dwustronny	430,00	528,90
panel stalowy dolny z wentylacją, dwustronny 70'-90'	550,00	676,50
blacha pod elektrozaczep awersyjny/rewersyjny w ościeżnicy	90,00	110,70
zatrask pod elektrozaczep rewersyjny w skrzydle	290,00	356,70

AKUSTYCZNE EI30 / 42 dB



PRZECIWOŻAROWE EI30 42 dB

SPECYFIKACJA DRZWI

- konstrukcja: ramiak z drewna iglastego z wypełnieniem ze specjalistycznej płyty, całość obłożona płytą HDF, gr. skrzydła 57 mm
- zamek na wkładkę patentową, rozstaw 72 mm
- jednoskrzydłowe 70'-100'
- próg opadający
- uszczelki pęczniące
- 3 klasa wytrzymałości mechanicznej (wg PN-EN 1192:2001)

Skrzydło przylgowe K: ¹

- 4 zawiasy czopowe
- dodatkowa uszczelka w przyldze
- dedykowana ościeżnica: Stała MDF 42dB
- dymoszczelność

Skrzydło bezprzylgowe B: ¹

- 4 zawiasy chowane
- dedykowana ościeżnica: Stała bezprzylgowa MDF 42dB

AKUSTYCZNE 42 dB

SPECYFIKACJA DRZWI

- skrzydło drzwiowe okleinowane
- konstrukcja: ramiak z drewna iglastego z wypełnieniem ze specjalistycznej płyty, całość obłożona płytą HDF, gr. skrzydła 57 mm
- zamek na wkładkę patentową, rozstaw 72 mm
- jednoskrzydłowe 60'-100'
- próg opadający
- 3 klasa wytrzymałości mechanicznej (wg PN-EN 1192:2001)

Skrzydło przylgowe K: ¹

- 4 zawiasy czopowe
- dodatkowa uszczelka w przyldze
- dedykowana ościeżnica: Stała MDF 42dB

Skrzydło bezprzylgowe B: ¹

- 4 zawiasy chowane
- dedykowana ościeżnica: Stała bezprzylgowa MDF 42dB

DODATKOWE INFORMACJE

- krajowy certyfikat stałości właściwości użytkowych: AC 158-UWB-W4061
- drzwi mogą być stosowane jako wejściowe
- w celu spełnienia warunków technicznych drzwi przeciwpożarowe muszą zostać zamontowane z samozamykaczem
- rozmiar wkładek patentowych 36/46 dla drzwi przylgowych i bezprzylgowych (dla sztyldów klamki o grubości ok. 10 mm)
- pozostałe dekory HPL dostępne pod indywidualne zapytanie: inwestycje@classen.com.pl
- dekory spoza standardowej oferty występują w połączeniu z przylgą w kolorze szcztokowanego aluminium

¹ | Akustyka: przylgowe: $Rw(C;Ctr)=44 (-2;-6)$ dB; bezprzylgowe: $Rw(C;Ctr)=44 (-2;-5)$ dB

² | Dekory HPL: ościeżnice do dekorów HPL dostępne w okleinie Iridium lub CPL. Dopuszczalne są różnice w odcieniu.

³ | Dedykowana ościeżnica Stała Przylgowa 42dB, Stała Bezprzylgowa 42dB w dekorach:
 – Dąb Hikora – Dąb Tocanis (3D LOOK)
 – Dąb Hamilton pion/poziom – Dąb Riviera (3D LOOK)
 – Kaszmir – UNI Kaszmir (IRIDIUM)



przeciwpożarowe przylgowe Ei30 42 dB / przylgowe – 42 dB



profil przyłgi drzwi przylgowych



zamek drzwi przylgowych



zawias 3D czopowy drzwi przylgowych



profil przyłgi drzwi bezprzylgowych



zamek drzwi bezprzylgowych



zawias chowany drzwi bezprzylgowych

SZCZEGÓŁY



próg opadający



samozamykacz DC 840 kryty z szyną ślizgową (drzwi bezprzylgowe)



samozamykacz DC 135 z szyną ślizgową (drzwi przylgowe)

IRIDIUM



JESION GRAFITOWY



DĄB GRANDSON



DĄB MARONE



DĄB HIKORA 3



ORZECH WŁOSKI



AKACJA JASNA

CPL



DĄB HAMILTON PION 3



DĄB HAMILTON POZIOM 3



JESION NORWESKI



DĄB GRIGIO



DĄB KENDAL



BIAŁY STRUKTURA POZIOMA

CPL

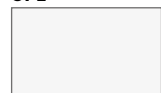

BIAŁY RAL 9003

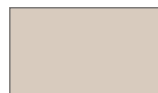

KASZMIR 3



GRAFIT RAL 7024

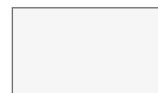

BIAŁY RAL 9003 2

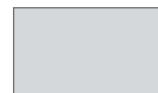

SZARY RAL 7047 2



GRAFIT RAL 7024 2

HPL *

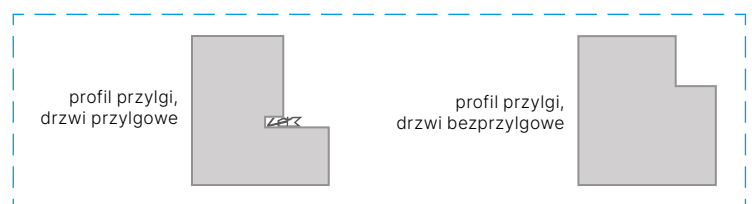

profil przyłgi, drzwi przylgowe

profil przyłgi, drzwi bezprzylgowe

CENY – KOMPLET

drzwi + ościeżnica	MODELE	NETTO	BRUTTO
IR, CPL	Ei30 42dB przylgowe z ośc.	2760,00	3394,80
	Ei30 42dB bezprzylgowe z ośc.	3250,00	3997,50
	42dB przylgowe z ośc.	2640,00	3247,20
	42dB bezprzylgowe z ośc.	3130,00	3849,90

rozmiar: 60' (tylko drzwi akustyczne 42 dB), 70', 80', 90'

KONSTRUKCJA, ROZMIAR

	NETTO	BRUTTO
skrzydło drzwiowe + ościeżnica 100'	+20%	

WYKOŃCZENIE

	NETTO	BRUTTO
* dekory HPL	440,00	541,20

AKCESORIA

	NETTO	BRUTTO
panel stalowy z numerem, jednostronny	455,00	559,65
panel stalowy pełny, górny jednostronny	215,00	264,45
panel stalowy pełny, górny dwustronny	430,00	528,90
panel stalowy pełny, dolny jednostronny	215,00	264,45
panel stalowy pełny, dolny dwustronny	430,00	528,90

VENOM

TECHNICZNE PŁYTOWE – FREZOWANIA

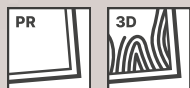

OPCJONALNE WZORY FREZOWAŃ DOSTĘPNE
DLA KOLEKCJI BORD, BORD W3 ORAZ PPOŻ

UWAGA

- Dostępne za dopłatą w modelach pełnych z kolekcji BORD, BORD W3 i PPOŻ.





model 3



model 6



model 7



model 8



model 9



model 10



model 11

PRIMO



AKACJA ST

3D LOOK



ORZECH
KOLUMBIA JASNY



DĄB OLEJOWANY



DĄB SONOMA

DOPLATA

do modeli pełnych z kolekcji:
BORD, BORD W3, PPOŻ

NETTO BRUTTO

PR, 3D

85,00 104,55

VENOM ALU



OPCJONALNE WZORY WYKOŃCZEŃ ALUMINIOWYCH DLA KOLEKCJI BORD, BORD W3, PPOŻ, NATURA HK/HB ORAZ NATURA HR

UWAGA

- Dostępne za dopłatą w modelach pełnych z kolekcji BORD, BORD W3, PPOŻ, Natura HK/HB, Natura HR (w wybranych dekorach, tylko na konstrukcji wzmocnionej płytą wiórowo-otworową). Profil aluminiowy o szerokości 8 mm (w kolorze stali nierdzewnej / INOX) zlicowany z powierzchnią skrzydła drzwiowego.

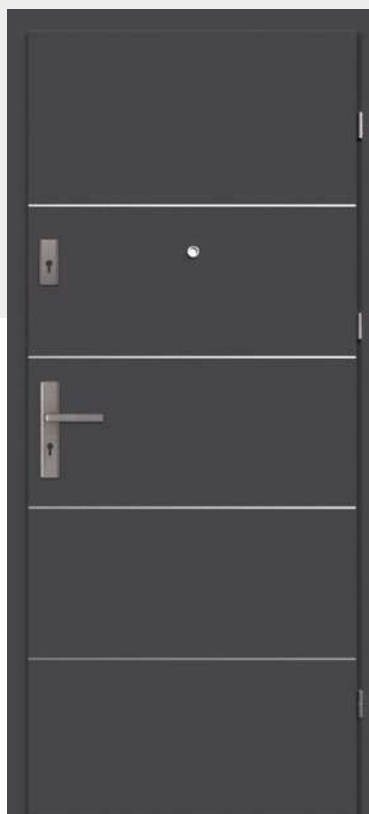

model 1



model 3



model 4



model 5



model 6

SZCZEGÓŁY



profil aluminiowy
8 mm

IRIDIUM



JESION
GRAFITOWY



DĄB GRANDSON



DĄB MARONE

CPL



DĄB HIKORA



ORZECH WŁOSKI



AKACJA JASNA



JESION NORWESKI

CPL



DĄB GRIGIO



DĄB KENDAL



DĄB HAMILTON
PION



DĄB HAMILTON
POZIOM

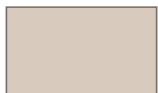

KASZMIR



GRAFIT RAL 7024

HPL



BIAŁY RAL 9003

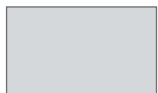

SZARY RAL 7047



GRAFIT RAL 7024

DOPLATA

do modeli pełnych z kolekcji:
BORD W3, BORD, PPOŻ,
NATURA HK/HB, NATURA HR,
AKUSTYCZNE EI30 / 42 dB

	MODELE	NETTO	BRUTTO
IR, CPL, HPL	1-4, 6	246,00	302,58
	5	258,00	317,34

AKUSTYCZNE



PEŁNE: 27 dB – Rw (27–30)

SPECYFIKACJA DRZWI

- ramiak z drewna iglastego, obłożony płytą HDF
- 3 srebrne zawiasy czopowe wkręcane
- zamek: na klucz / łazienkowy / pod wkładkę patentową / oszczędnościowy
- próg opadający

OŚCIEŻNICA REKOMENDOWANA

- Ościeżnica Regulowana
Rw (C; Ctr)= 30(-1; -1) dB

PEŁNE: 32 dB – Rw (32–34)

SPECYFIKACJA DRZWI

- specjalistyczna płyta, ramiak z drewna iglastego, obłożony płytą HDF
- 3 srebrne zawiasy czopowe wkręcane
- zamek: na klucz / łazienkowy / pod wkładkę patentową / oszczędnościowy
- próg opadający

OŚCIEŻNICA REKOMENDOWANA

- Ościeżnica Regulowana
Rw (C; Ctr)= 34 (-1; -2) dB
- Ościeżnica Stalowa Stała
Rw (C; Ctr)= 32 (0;-1) dB

Z SZYBĄ: 32 dB – Rw (32–33)

SPECYFIKACJA DRZWI

- szyba transparentna, bezpieczna
- specjalistyczna płyta, ramiak z drewna iglastego, obłożony płytą HDF
- 3 srebrne zawiasy czopowe wkręcane
- zamek: na klucz / łazienkowy / pod wkładkę patentową / oszczędnościowy
- próg opadający

OŚCIEŻNICA REKOMENDOWANA

- Ościeżnica Regulowana
Rw (C; Ctr)= 32 (0;-2) dB
- Ościeżnica Stalowa Stała
Rw (C; Ctr)= 33 (0;-2) dB

DODATKOWE INFORMACJE

- izolacyjność akustyczna 27 dB (27–30 dB).
Raport z badań GLA-1144.3/13.
- izolacyjność akustyczna 32 dB (32–34 dB).
Raport z badań GLA-1166.2/14.a.



model 1 – 27 dB

model 1 – 32 dB

model 2 – 32 dB

model 3 – 32 dB



Drzwi akustyczne Classen dostępne są we wszystkich dekorach z grup: Primo, 3D Look, Iridium (poza dekorami UNI), CPL, HPL (szczegóły na str. 166).

CENY		NETTO	BRUTTO
rozmiar: 60', 70', 80', 90'			
PR, 3D	27 dB – pełne	620,00	762,60
	32 dB – m. 1	830,00	1020,90
	32 dB – m. 2	1015,00	1248,45
	32 dB – m. 3	950,00	1168,50
IR, CPL	27 dB – pełne	680,00	836,40
	32 dB – m. 1	870,00	1070,10
	32 dB – m. 2	1090,00	1340,70
HPL	32 dB – m. 3	990,00	1217,70
	27 dB – pełne	1120,00	1377,60
	32 dB – m. 1	1310,00	1611,30
	32 dB – m. 2	1530,00	1881,90
	32 dB – m. 3	1430,00	1758,90
DOPLĄTY		NETTO	BRUTTO
rozmiar: 100'		+20%	



DRZWI LICOWANE ZE ŚCIANĄ

DRZWI LICOWANE ZE ŚCIANĄ

To idealny wybór dla osób szukających oryginalnych rozwiązań. Brak framug, ukryta ościeżnica i zawiasy oraz skrzydło, sprawiają, że te drzwi idealnie scalają się ze ścianą. Dzięki temu Twój pokój zamieni się w tajemniczą szkatułkę, gdzie obecność drzwi może zdradzić tylko dyskretny zarys klamki. A może masz ochotę na eksperyment w zupełnie innym stylu? Drzwi w tym wydaniu mogą się równie dobrze odznaczać oryginalnym kolorem, przywodząc na myśl abstrakcyjny obraz wypełniający ścianę.



COMPACT

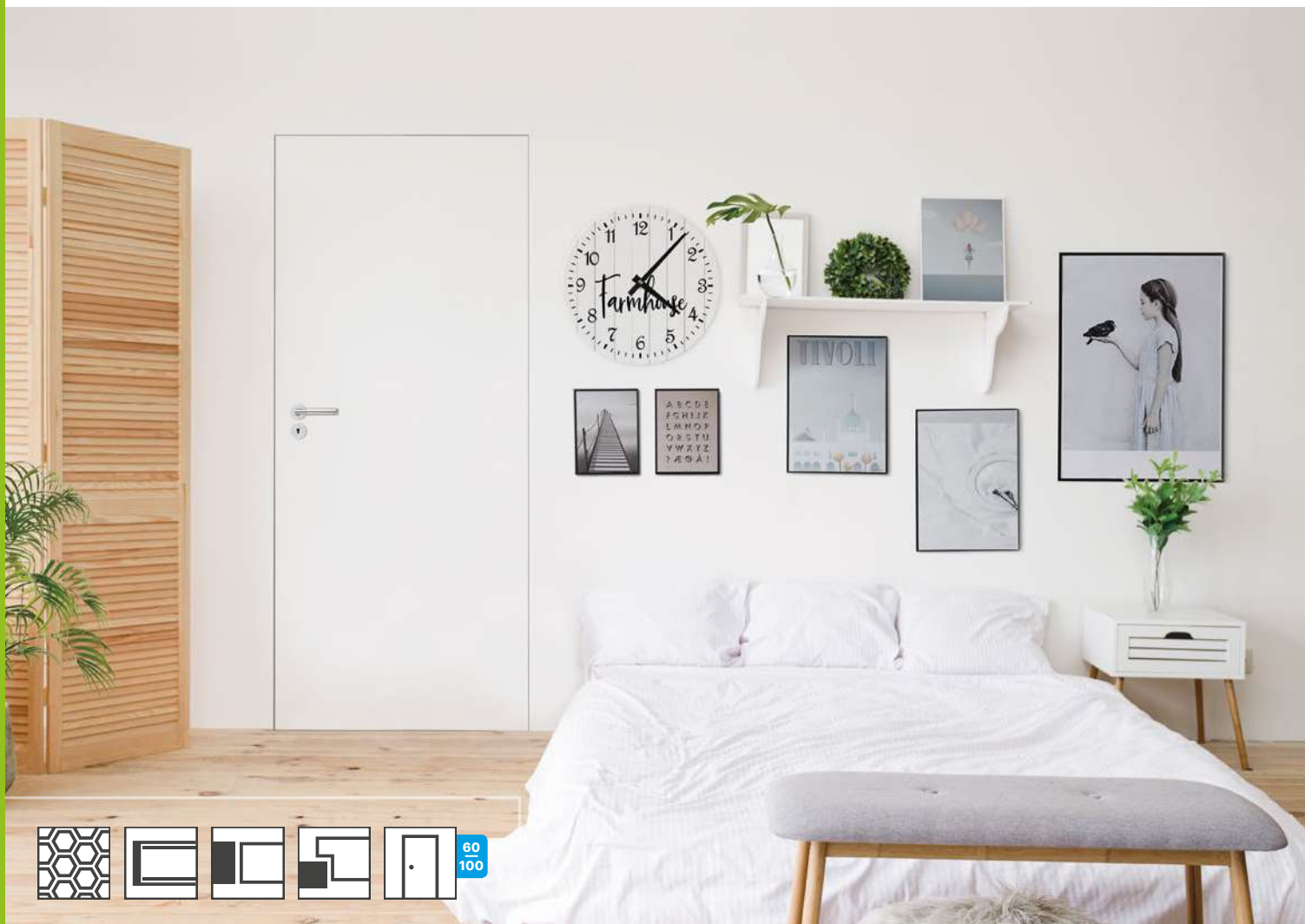

W skład systemu Compact wchodzi skrzydło drzwiowe wewnątrzlokalowe, okleinowane lub do samodzielnego wykończenia oraz ościeżnica aluminiowa. Całość po zamontowaniu stanowi jednolitą powierzchnię ze ścianą.

SPECYFIKACJA DRZWI

- skrzydło płytowe, pełne o grubości 40 mm
- skrzydło zewnętrzne – bezprzylgowe, otwierane na zewnątrz (wys. 2022 mm)
- skrzydło wewnętrzne – przylgowe, otwierane do wewnątrz (wys. 2032 mm)
- wykończenie powierzchni: grunt (powierzchnia przygotowana do samodzielnego wykończenia – malowania ¹⁾), okleiny 3D Look, Iridium, laminaty CPL, HPL
- 2 otwory pod zawiasy chowane, regulowane (3 zawiasy dla szerokości 100' i wysokości od 2222 do 2332 mm)
- zamek magnetyczny: na klucz / łazienkowy / pod wkładkę patentową / oszczędnościowy

OŚCIEŻNICE REKOMENDOWANE

Ościeżnica aluminiowa:

- Ościeżnica dostępna w wersji zewnętrznej i wewnętrznej, surowa, z możliwością samodzielnego malowania po wcześniejszej impregnacji.
- Opakowanie zawiera: 2 lub 3 zawiasy, uszczelki, impregnat, instrukcję montażu oraz akcesoria potrzebne do jej zamontowania.
- Montaż ościeżnicy na surowy mur wymaga obróbki tynkiem lub płytami kartonowo-gipsowymi.

¹ | Testy przeprowadzone na oryginalnych farbach ściennych dostępnych na rynku.

Drzwi Classen w systemie Compact dostępne są we wszystkich dekorach z grup: Primo, 3D Look, Iridium (poza dekorami UNI), CPL, HPL, lakierowane (szczegóły na str. 166–169). Dekory HPL tylko oferta standardowa.

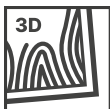

OŚCIEŻNICA WEWNĘTRZNA

WYSOKOŚĆ SKRZYDŁA Hd	WYS. OTWORU MONTAŻOWEGO Ho	WYS. ZEWNĘTRZNA OŚCIEŻNICY Hz	WYS. ŚWIATŁA PRZEJŚCIA Hp	IŁOŚĆ ZAWIASÓW
2032	2081	2074	2032	2
2132	2181	2174	2132	2
2232	2281	2274	2232	3
2332	2381	2374	2332	3

SZEROKOŚĆ SKRZYDŁA Sd	SZER. OTWORU MONTAŻOWEGO So	SZER. ZEWNĘTRZNA OŚCIEŻNICY Sz	SZER. W ŚWIETLE PRZEJŚCIA OŚCIEŻNICY Sp
618	698	688	603
718	798	788	703
818	898	888	803
918	998	988	903
1018	1098	1088	1003

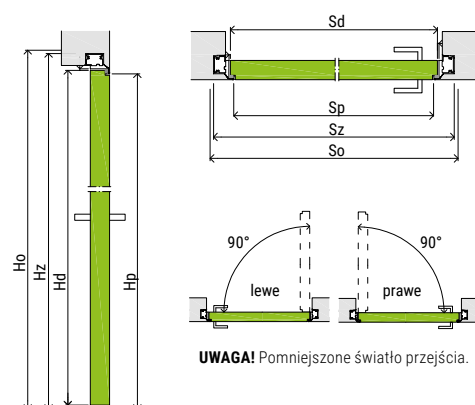
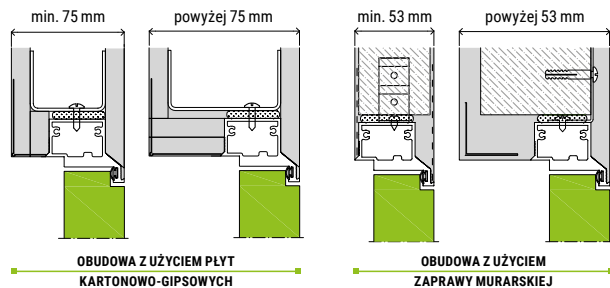

OŚCIEŻNICA ZEWNĘTRZNA

WYSOKOŚĆ SKRZYDŁA Hd	WYS. OTWORU MONTAŻOWEGO Ho	WYS. ZEWNĘTRZNA OŚCIEŻNICY Hz	WYS. ŚWIATŁA PRZEJŚCIA Hp	IŁOŚĆ ZAWIASÓW
2022	2071	2064	2022	2
2122	2171	2164	2122	2
2222	2271	2264	2222	3
2322	2371	2364	2322	3

SZEROKOŚĆ SKRZYDŁA Sd	SZER. OTWORU MONTAŻOWEGO So	SZER. ZEWNĘTRZNA OŚCIEŻNICY Sz	SZER. W ŚWIETLE PRZEJŚCIA OŚCIEŻNICY Sp
618	698	688	603
718	798	788	703
818	898	888	803
918	998	988	903
1018	1098	1088	1003

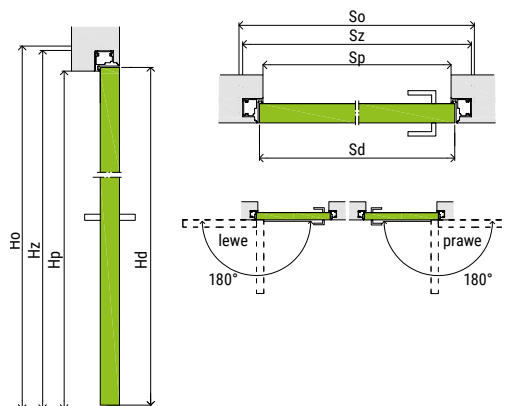
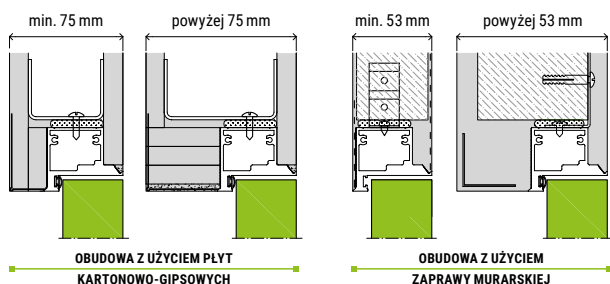

CENY skrzydło drzwiowe w rozmiarach 60', 70', 80', 90'	NETTO	BRUTTO
gruntowane *	457,00	562,11
PR, 3D	371,00	456,33
IR, CPL	478,00	587,94
HPL	918,00	1129,14
lakierowane UV – białe	596,00	733,08
ościeżnica wewnętrzna/zewnętrzna aluminiowa	950,00	1168,50

WENTYLACJA	NETTO	BRUTTO
Podcięcie wentylacyjne	30,00	36,90
Podcięcie wentylacyjne 15 mm dedykowane dla pomieszczeń z rekuperacją	30,00	36,90
AKCESORIA	NETTO	BRUTTO
próg opadający	180,00	221,40

KONSTRUKCJA	NETTO	BRUTTO
plyta wiórowo-otworowa	130,00	159,90
szerokość 100' do skrzydła i ościeżnicy	+20%	
wysokość H=2122, 2132 mm do skrzydła i ościeżnicy	+30%	
wysokość H=2222, 2232 mm do skrzydła i ościeżnicy	+35%	
wysokość H=2322, 2332 mm do skrzydła i ościeżnicy	+40%	



SYSTEMY PRZESUWNE

SYSTEMY PRZESUWNE

Sposób na stworzenie oryginalnego wejścia do pomieszczenia. Zapewniają komfortowe użytkowanie i swobodę ruchów. Fantastycznie sprawdzają się w niewielkich przestrzeniach, gdzie korzystanie z tradycyjnych drzwi wymaga gimnastyki. Na większej powierzchni także doskonale się spisują, przyciągając wzrok i nadając wnętrzu nowoczesnego, dynamicznego charakteru. Występują w wersji jedno i dwuskrzydłowej. Różnią się też w zależności od sposobu montażu – mogą być chowane w ścianie lub przeznaczone do zabudowy na ścianie. Skrzydła można wybierać spośród wielu modeli o odmiennej estetyce, dlatego każdy znajdzie opcję idealnie dopasowaną do swojego wnętrza.



CHCESZ ZAOSZCZĘDZIĆ MIEJSCE W MIESZKANIU?

Pomogą Ci w tym drzwi przesuwne. Dzięki wygodnemu sposobowi otwierania i zamykania, nie wykorzystują dodatkowej przestrzeni. Szczególnie polecane do wnętrz, w których każdy centymetr jest ważny.

NIEOCZYWISTA DEKORACJA.

Drzwi mogą grać pierwsze skrzypce w aranżacji wnętrza. Zwłaszcza modele dwuskrzydłowe, które prezentują się bardzo okazale. W przestronnych pomieszczeniach będą strzałem w dziesiątkę.



SYSTEM PRZESUWNY NAŚCIENNY



SYSTEM PRZESUWNY DWUSKRZYDŁOWY

SYSTEM PRZESUWNY JEDNOSKRZYDŁOWY

- System przesuwany jednoskrzydłowy, naścienny składa się z mechanizmu przesuwnego, maskownicy (w kpl. z belką odbojową) oraz skrzydła drzwiowego. Każdy element należy zakupić osobno.
- Standardowo system montowany jest bezpośrednio na ścianie, opcjonalnie można zamontować system z ościeżnicą tunel, którą należy zakupić osobno. Wysokość otworu w murze dla montażu z tunelem: 2060 mm, dla montażu bez tunele: 2022 mm.
- Mechanizm 1-skrzydłowy wyposażony jest w szynę o długości 2,5 mb., którą należy dociąć do ostatecznego wymiaru.
- System przesuwany jednoskrzydłowy oferowany jest w wymiarach 60', 70', 80', 90', 100'.

SYSTEM PRZESUWNY DWUSKRZYDŁOWY

- System przesuwany dwuskrzydłowy, naścienny składa się z mechanizmu przesuwnego, maskownicy oraz skrzydła drzwiowego. Każdy element należy zakupić osobno.
- System przesuwany dwuskrzydłowy otwierany jest synchronicznie tzn. przesuwając jedno skrzydło rozsuwają się oba skrzydła drzwiowe jednocześnie. System synchroniczny wymaga zamówienia dwóch skrzydeł drzwiowych o identycznej szerokości.
- Mechanizm 2-skrzydłowy wyposażony jest w 2 sztuki szyny i maskownice 2,5-metrowej długości, które należy dociąć do ostatecznego wymiaru.

- Standardowo system montowany jest bezpośrednio na ścianie, opcjonalnie można zamontować system z ościeżnicą tunel, którą należy zakupić osobno. Wysokość otworu w murze dla montażu z tunelem: 2060 mm, dla montażu bez tunele: 2022 mm.
- System przesuwany dwuskrzydłowy oferowany jest w wymiarach 120', 140', 160', 180', 200' (dla drzwi otwieranych synchronicznie).
- Skrzydła drzwiowe do systemu przesuwnego wykonane są w wersji bezprzylgowej w wymiarach zewnętrznych skrzydła przylgowego, np.: 844 x 2035 mm (80').

DOSTĘPNOŚĆ

- System drzwi przesuwnych dostępny jest we wszystkich kolekcjach poza kolekcjami: Classic, Andromeda, Salvano, Forma.
- Dekor CPL - Akacja Jasna dostępny do wyczerpania zapasów magazynowych.

PRZEKRÓJ PIONOWY SYSTEMU PRZESUWNEGO

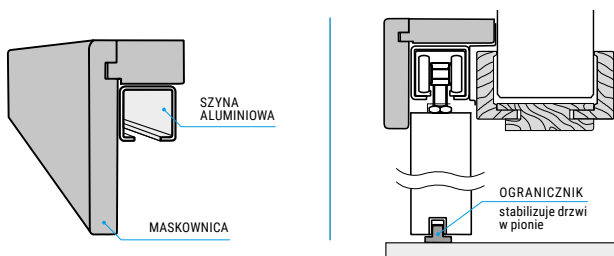



SYSTEM PRZESUWNY JEDNOSKRZYDŁOWY

POCHWYTY MONTOWANE W DRZWIACH PRZESUWNYCH ZA DOPLATĄ.

KOLOR POCHWYTU PRZYPIISANY DO DANEGO DEKORU.

POCHWYTY PCV



BIAŁY

Primo: Biały
3D Look: Jesion Biały
Iridium: UNI White
CPL: Biały RAL 9003, Biały Struktura Pozioma
Lakierowane



BEŻOWY

Primo: Buk
3D Look: Dąb Olejowany, Dąb Sonoma, Dąb Riviera, Catania Miodowa, Dąb Cleveland, Dąb Tocantis
Iridium: Dąb Marone, Dąb Grandson
CPL: Dąb Hamilton, Dąb Hikora



SREBRNY

Primo: Szary Mat
3D Look: Orzech Kolumbia Jasny, Dąb Szary, Dąb Gessato
Iridium: UNI Kaszmir, UNI Green, UNI Grafit, UNI Black, Jesion Grafitowy
CPL: Akacja Jasna, Grafit RAL 7024, Dąb Grigio, Dąb Kendal, Jesion Norweski, Kaszmir



BRĄZOWY

Primo: Akacja ST, Orzech
CPL: Orzech Włoski

POCHWYTY STALOWE: PRIMO, 3D LOOK, IRIDIUM, CPL, LAKIEROWANE



CZARNY



NIKIEL

OPCJE ZA DOPLATĄ



samodomykacz



zamek hakowy
(klucz, WC)

DOPLATY	NETTO	BRUTTO
samodomykacz do drzwi 1-skrzydłowych	90,00	110,70
zamek hakowy z pochwytym 1-skrzydłowy (na klucz/WC)	180,00	221,40
zamek hakowy z pochwytym 2-skrzydłowy (na klucz/WC)	250,00	307,50
pochwyt PVC zamontowany w skrzydle – biały, brąz, beż, srebrny	30,00	36,90
pochwyt stalowy zamontowany w skrzydle	75,00	92,25

CENY / 60', 70' 80', 90'	NETTO	BRUTTO
1-skrzydłowe, maskownica + belka odbojowa		
PR, 3D, IR, CPL	250,00	307,50
lakier UV, UV Pure – biały	340,00	418,20

CENY / 100'	NETTO	BRUTTO
1-skrzydłowe, maskownica + belka odbojowa		
PR, 3D, IR, CPL	305,00	375,15
lakier UV, UV Pure – biały	380,00	467,40

CENY / 120'-200'	NETTO	BRUTTO
2-skrzydłowe, maskownica		
PR, 3D, IR, CPL	340,00	418,20
lakier UV, UV Pure – biały	470,00	578,10

CENY mechanizm przesuwny	NETTO	BRUTTO
1-skrzydłowy	320,00	393,60
2-skrzydłowy	590,00	725,70

AERO

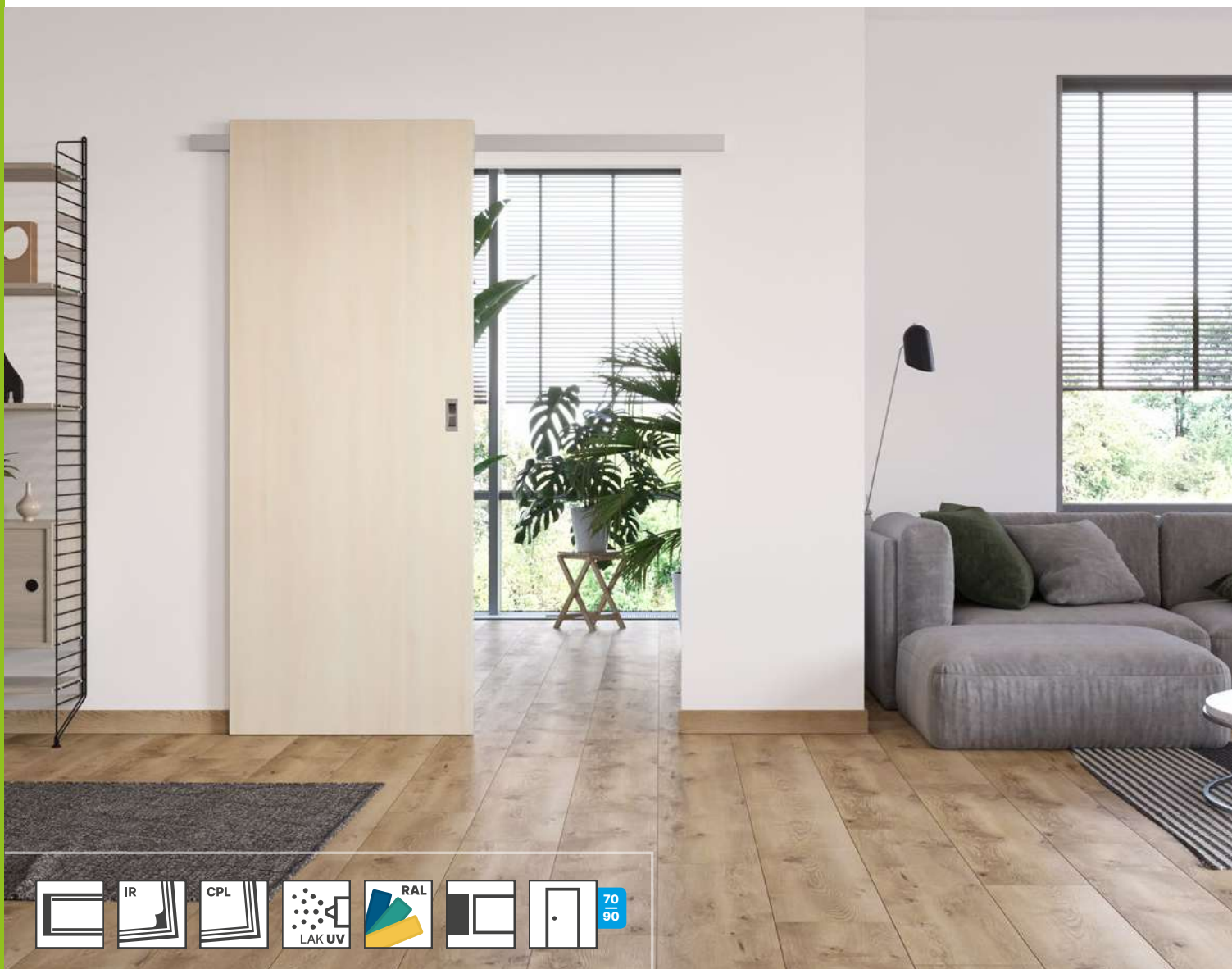

System Aero dzięki szerokiej, aluminiowej szynie, częściowo wpuszczonej w skrzydło, tworzy estetyczne i nowoczesne połączenie drzwi z systemem przesuwным.

System składa się z mechanizmu oraz skrzydła drzwiowego i przeznaczony jest do montażu bezpośrednio na ścianę (brak możliwości montażu z tunelem).



SKRZYDŁO Z SZYNĄ - SPOSÓB POŁĄCZENIA

SKRZYDŁO DRZWIOWE

- Przesuwne, jednoskrzydłowe, pełne, konstrukcja HARD, wyposażone w standardzie w pochwyty stalowy INOX. Dedykowane wyłącznie do systemu Aero.
- Wymiary skrzydła – 744, 844, 944 x 2135 mm.

MECHANIZM

- Komplet stanowią szyna aluminiowa o długości 2 m, okucia oraz instrukcja montażu.
- Dostępny z systemem samodomykającym.
- Po zamontowaniu systemu szczelina pomiędzy skrzydłem a ścianą wynosi 12 mm.

OPCJE ZA DOPLATĄ / ceny na str. 171

- Kolory z palety RAL

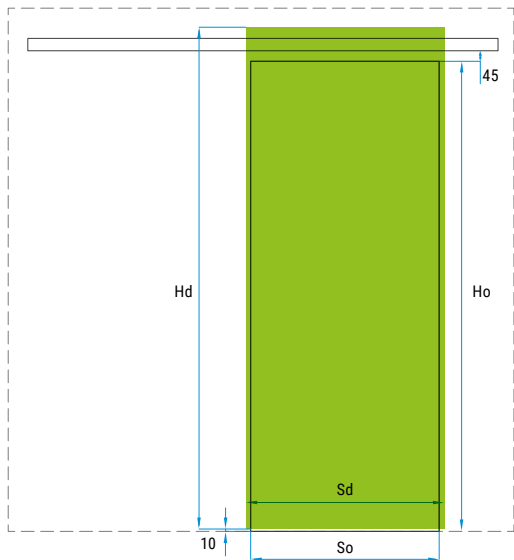

	WYSOKOŚĆ SKRZYDŁA Hd	WYSOKOŚĆ OTWORU W MURZE Ho	SZEROKOŚĆ SKRZYDŁA Sd	SZEROKOŚĆ OTWORU W MURZE So
70'	2135	2000	744	700
80'			844	800
90'			944	900

TABELA WYMIARÓW SYSTEMU AERO



IRIDIUM



UNI BLACK



JESION GRAFITOWY



DĄB GRANDSON

CPL



DĄB HIKORA

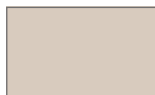

KASZMIR



DĄB HAMILTON PION

CPL



DĄB HAMILTON POZIOM



ORZECH WŁOSKI



AKACJA JASNA



JESION NORWESKI



DĄB GRIGIO



DĄB KENDAL

CPL



BIAŁY STRUKTURA POZIOMA



BIAŁY RAL 9003



GRAFIT RAL 7024

LAKER



BIAŁY UV



BIAŁY UV PURE

CENY

skrzydło drzwiowe w rozmiarach 70', 80', 90'

NETTO BRUTTO

IR, CPL

560,00 688,80

lakier UV, UV Pure

623,00 766,29

CENY

mechanizm przesuwny

NETTO BRUTTO

1-skrzydłowy z cichym domykiem

750,00 922,50

MODI DESIGN



Nowoczesny system przesuwny idealny dla loftowych wnętrz. Czarna stalowa szyna oraz wszystkie pozostałe elementy zestawu nadają całości niepowtarzalny industrialny charakter.

System przeznaczony do zabudowy bezpośrednio na ścianie, dostępny tylko w wersji jednoskrzydłowej.

Skrzydła o wysokości 2035 mm, dostępne w szerokościach 70', 80', 90' z czarnym uchwytem wpuszczanym, stalowym. Należy je zakupić osobno, dostępne są we wszystkich kolekcjach i dekorach za wyjątkiem: Classic, Andromeda, Salvano i Forma.

Wymagana wysokość otworu drzwiowego max. 2015 mm, szerokość otworu mniejsza o 100 mm od szerokości skrzydła. Po zamontowaniu systemu szczelina pomiędzy skrzydłem a ścianą wynosi 9 mm.

OPAKOWANIE

- Zawiera kompletny system przesuwny z szyną o długości 1950 mm. Dostępny jest również samozamykacz, za dopłatą.



SYSTEM PRZESUWNY ZE STOPEREM

OPCJE ZA DOPLATĄ

SAMOZAMYKACZ



CICHY SYSTEM Z SAMODOMYKACZEM

POCHWYTY STALOWE



STALOWY CZARNY

CENY	NETTO	BRUTTO
mechanizm przesuwny w rozmiarach 70', 80', 90'		
Modi Design	800,00	984,00

DOPLATY	NETTO	BRUTTO
pochwyty stalowy zamontowany w skrzydle	75,00	92,25
samodomykacz do drzwi	220,00	270,60

SYSTEM PRZESUWNY, KASETOWY ECLISSE



MODEL KASETY	ŚWIATŁO L X H	WYMIARY ZEWNĘTRZNE			GRUBOŚĆ KASETY / ŚCIANY ¹	WYMIARY WEWNĘTRZNE	WYMIARY SKRZYDŁA	
		C X H1	A	B			LP	HP
G60 plus	610 x 2030	1346 x 2120	670	640	100 ² 125	54 79	644	2035
G70 plus	710 x 2030	1546 x 2120	770	740			744	
G80 plus	810 x 2030	1746 x 2120	870	840			844	
G90 plus	910 x 2030	1946 x 2120	970	940			944	
G100 plus ²	1010 x 2030	2146 x 2120	1070	1040			1044	

TABELA WYMIARÓW KASETY POJEDYNCZEJ

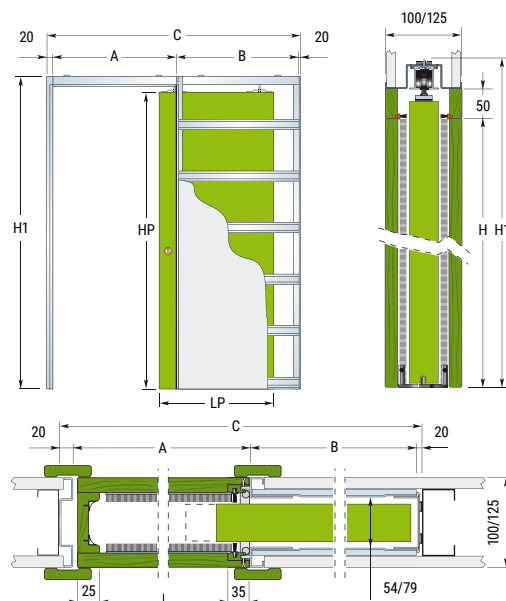

MODEL KASETY	ŚWIATŁO L X H	WYMIARY ZEWNĘTRZNE			GRUBOŚĆ KASETY / ŚCIANY ¹	WYMIARY WEWNĘTRZNE	WYMIARY SKRZYDŁA	
		C X H1	A	B			LP	HP
GG60 plus	1220 x 2030	2600 x 2120	1290	640	100 ² 125	54 79	644	2035
GG70 plus	1420 x 2030	3000 x 2120	1490	740			744	
GG80 plus	1620 x 2030	3400 x 2120	1690	840			844	
GG90 plus	1820 x 2030	3800 x 2120	1890	940			944	
GG100 plus	2020 x 2030	4200 x 2120	2090	1040			1044	

TABELA WYMIARÓW KASETY PODWÓJNEJ

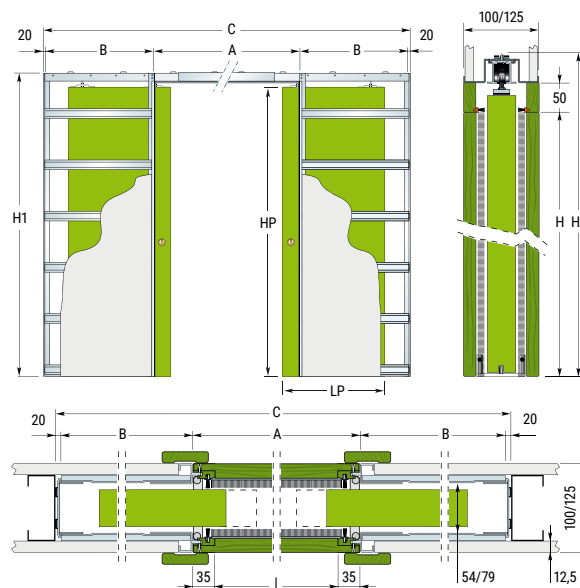

❗ Brak możliwości montażu systemów przesuwnych Eclisse w połączeniu z kolekcjami Classic, Salvano, Andromeda, Forma, Demeter, Antiope.

- ¹ Ościeżnice Eclisse dla nietypowych grubości muru należy zamawiać wg formularza zamówieniowego. Dekory ościeżnic: Primo, 3D Look, Iridium i CPL.
- ² Kasety o grubości 100 mm - możliwość montażu wszystkich kolekcji z wyjątkiem modeli szklonych w drzwiach płytowych.

CENY / PR, 3D, IR, CPL	NETTO		BRUTTO	
	1-skrzydłowy 60'-100'	2-skrzydłowy 120'-200'	NETTO	BRUTTO
system przesuwny kasetowy Eclisse				
kaseta do grubości muru 100, 125 mm	1004,00	1234,92	1972,00	2425,56
ościeżnica do grubości muru 100, 125 mm	737,00	906,51	814,00	1001,22

DOPLATY	NETTO	BRUTTO
pochwył stalowy zamontowany w skrzydle	75,00	92,25
pochwył PVC zamontowany w skrzydle	30,00	36,90
ościeżnica 1-skrz. dodatkowy cm zakresu regulacji	45,00	55,35
ościeżnica 2-skrz. dodatkowy cm zakresu regulacji	65,00	79,95

Ościeżnice drewnopochodne

Ta grupa ościeżnic przeznaczona jest do skrzydeł drzwiowych codziennego użytku stosowanych w mieszkaniach i biurach. Wszystkie te ościeżnice znajdują zastosowanie z drzwiami lakierowanymi, ramowymi oraz płycinowymi wyprodukowanymi przez Classen.

W tym dziale znajdziesz ościeżnice o uniwersalnym charakterze, np. Regulowane czy Standard 2-pack stała, ale również te bardziej ozdobne jak Arcus oraz New Arcus. Z kolei ościeżnica CMOK to produkt przeznaczony do montażu na starego typu ościeżnicach stalowych bez konieczności ich demontażu.



REGULOWANA



REGULOWANA 80



REGULOWANA BEZPRZYLGOWA



REGULOWANA BEZPRZYLGOWA 80



REGULOWANA REWERSYJNA 80



ARCUS



Widok od strony wewnętrznej skrzydła. Strona zewnętrzna jak w ościeżnicy Standard 2-Pack Stała.

NEW ARCUS



STANDARD 2-PACK STAŁA



CMOK



REGULOWANA / REGULOWANA 80



STANDARD WYKONANIA

- Ościeżnice Regulowane wykonane są z płyty wiórowej i MDF pokrytej dekorami Classen lub lakierowane, odpowiadające kolorystyce skrzydeł drzwiowych.
- Dostępna również w wersji Tunel.

Pakowanie:

- Kompletna ościeżnica składa się z belki górnej oraz bazy i stanowi w całości jedno opakowanie. W opakowaniu znajdują się ponadto okucia, uszczelki i zestaw montażowy. Dla skrzydeł o wymiarach 100' lub skrzydeł wzmocnionych wymagana jest ościeżnica z trzema zawiasami.

KOLORYSTYKA

Primo

- Akacja ST, Biały, Buk, Orzech, Szary Mat ¹
3D Look ¹

- Dąb Tocantis, Dąb Gessato, Catania Miodowa, Dąb Claveland, Dąb Olejowany, Jesion Biały, Dąb Sonoma, Orzech Kolumbia Jasny, Dąb Riviera, Dąb Szary

Iridium

- UNI White, UNI Kaszmir, UNI Green, UNI Grafit, UNI Black, Dąb Grandson, Jesion Grafitowy, Dąb Marone
CPL

- Dąb Hikora ¹, Kaszmir ¹, Dąb Hamilton Pion ¹, Akacja Jasna ¹, Biały 9003 ¹, Grafit 7024, Orzech Włoski, Jesion Norweski ¹, Dąb Kendal ¹, Dąb Grigio ¹, Biały Struktura Pozioma.

Lakier

- lakier Biały UV lub PU.

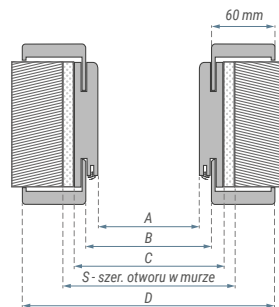
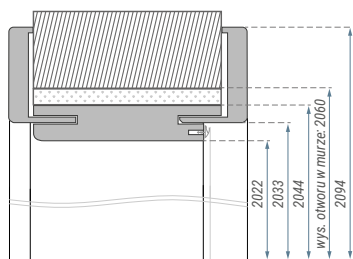
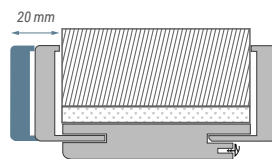
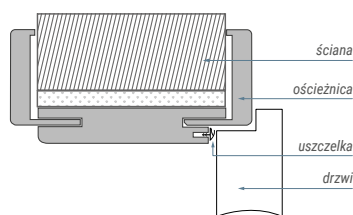

▼ Wymiary ościeżnicy do drzwi Natura HK PN22.

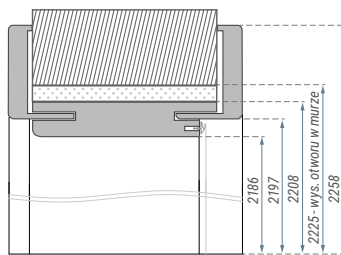

▼ Wymiary ościeżnicy do drzwi Natura HK PN23.

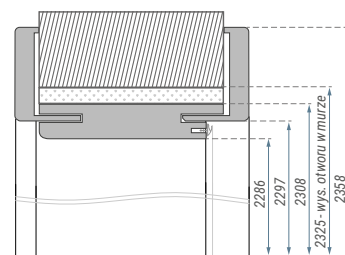

▲ OŚCIEŻNICA REGULOWANA

▼ OŚCIEŻNICA REGULOWANA 80

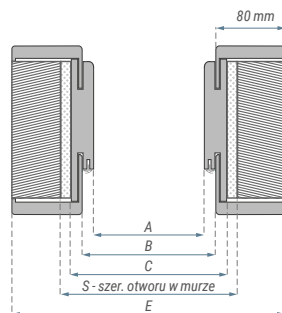
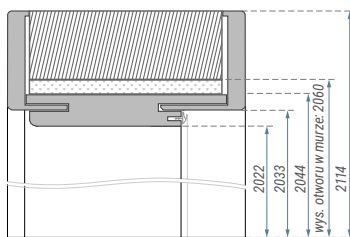

Wymiary ościeżnicy regulowanej [mm]:

	A	B	C	D	E	S		A	B	C	D	E	S	
60	603	626	648	748	788	675	100	1038	1061	1083	1183	1223	1110	
70	703	726	748	848	888	775	110	1138	1161	1183	1283	1323	1210	
80	803	826	848	948	988	875	120	1238	1261	1283	1383	1423	1310	
90	903	926	948	1048	1088	975	130	1338	1361	1383	1483	1523	1410	
100	1003	1026	1048	1148	1188	1075	140	1438	1461	1483	1583	1623	1510	
110	1103	1126	1148	1248	1288	1175	150	1538	1561	1583	1683	1723	1610	
120	1203	1226	1248	1348	1388	1275	160	1638	1661	1683	1783	1823	1710	
1-SKRZYDŁOWE								170	1738	1761	1783	1883	1923	1810
								180	1838	1861	1883	1983	2023	1910
								190	1938	1961	1983	2083	2123	2010
								200	2038	2061	2083	2183	2223	2110
								2-SKRZYDŁOWE						

¹ | Ościeżnica Regulowana 80 dostępna w oznaczonych dekorach. Nie występuje w wysokościach PN22 i PN23 z kolekcji Natura HK CPL.

Dodatkowa Ochrona Hot Stamping

Ochrona dolnej powierzchni ościeżnicy, szczególnie narażonej na pęcznienie. Zabezpieczenie krawędzi ościeżnicy wykonane jest w technologii „hot stamping”, polegającej na aplikacji folii ochronnej przy użyciu wysokiej temperatury i ciśnienia. Innowacyjne rozwiązanie oferujemy w ościeżnicach regulowanych przyłgowych z opaską 60 mm.

Ościeżnica Regulowana z innowacyjnym zabezpieczeniem dolnej krawędzi, poddana 30-minutowemu zanurzeniu w wodzie, wykazała wyraźnie wyższą odporność na wchłanianie w porównaniu z wersją bez ochrony.



CENY
rozmiar 60', 70', 80', 90'

	ZAKRES	KOMPLET		BAZA		BELKA GÓRNA	
		NETTO	BRUTTO	NETTO	BRUTTO	NETTO	BRUTTO
PR, 3D	75-95	388,00	477,24	278,00	341,94	110,00	135,30
	95-115, 120-140	399,00	490,77	285,00	350,55	114,00	140,22
	140-160	419,00	515,37	300,00	369,00	119,00	146,37
	160-180	432,00	531,36	309,00	380,07	123,00	151,29
	180-200	445,00	547,35	319,00	392,37	126,00	154,98
	200-220	458,00	563,34	328,00	403,44	130,00	159,90
	220-240	471,00	579,33	337,00	414,51	134,00	164,82
	240-260, 260-280	497,00	611,31	356,00	437,88	141,00	173,43
	280-300	510,00	627,30	365,00	448,95	145,00	178,35
	300-320, 320-340	536,00	659,28	—	—	—	—
340-360	659,00	810,57	—	—	—	—	
IR, CPL	75-95	432,00	531,36	309,00	380,07	123,00	151,29
	95-115, 120-140	445,00	547,35	319,00	392,37	126,00	154,98
	140-160	464,00	570,72	332,00	408,36	132,00	162,36
	160-180	477,00	586,71	343,00	421,89	134,00	164,82
	180-200	490,00	602,70	351,00	431,73	139,00	170,97
	200-220	503,00	618,69	360,00	442,80	143,00	175,89
	220-240	516,00	634,68	370,00	455,10	146,00	179,58
	240-260, 260-280	542,00	666,66	389,00	478,47	153,00	188,19
	280-300	555,00	682,65	398,00	489,54	157,00	193,11
	300-320, 320-340	581,00	714,63	—	—	—	—
340-360	705,00	867,15	—	—	—	—	
LAKIER UV	75-95	643,00	790,89	450,00	553,50	193,00	237,39
	95-115, 120-140	666,00	819,18	466,00	573,18	200,00	246,00
	140-160	677,00	832,71	474,00	583,02	203,00	249,69
	160-180	699,00	859,77	489,00	601,47	210,00	258,30
	180-200	711,00	874,53	498,00	612,54	213,00	261,99
	200-220	744,00	915,12	521,00	640,83	223,00	274,29
	220-240	756,00	929,88	529,00	650,67	227,00	279,21
	240-260, 260-280	778,00	956,94	545,00	670,35	233,00	286,59
	280-300	812,00	998,76	568,00	698,64	244,00	300,12
	300-320, 320-340	834,00	1025,82	—	—	—	—
340-360	857,00	1054,11	—	—	—	—	

DOPLATY	NETTO	BRUTTO
rozmiar 100'	+20%	
rozmiar 110'	+35%	
rozmiar 120'	+40%	
wysokość ościeżnicy regulowanej PN22	+35%	
wysokość ościeżnicy regulowanej PN23	+40%	
ościeżnica dwuskrzydłowa	+50%	
opaska 80 mm dla ościeżnicy regulowanej	brak dopłaty	
trzeci zawias	brak dopłaty	
ościeżnica w wersji tunel	brak dopłaty	
kolorystyka RAL	ceny na str. 171	
blacha pod elektrozaczep dla drzwi technicznych	90,00	110,70

BEZPRZYLGOWA REGULOWANA / REGULOWANA 80



STANDARD WYKONANIA

- Ościeżnice Regulowane Bezprzylgowe wykonane są z płyty wiórowej i MDF pokrytej dekorami Classen lub lakierowane, odpowiadające kolorystyce skrzydeł drzwiowych. Ościeżnice dedykowane są do skrzydeł bezprzylgowych.

Pakowanie:

- Kompletna ościeżnica bezprzylgowa składa się z belki górnej oraz bazy i stanowi w całości jedno opakowanie. W komplecie znajdują się dwa zawiasy bezprzylgowe – chowane, uszczelki i zestaw montażowy.

KOLORYSTYKA

Primo

- Szary Mat ¹
- 3D Look**
- Dąb Tocantis ¹
- Iridium ¹
- UNI White, UNI Kaszmir, UNI Green, UNI Grafit, UNI Black, Dąb Grandson, Jesion Grafitowy, Dąb Marone CPL
- Dąb Hikora ¹, Kaszmir ¹, Dąb Hamilton Pion ¹, Akacja Jasna ¹, Biały 9003 ¹, Grafit 7024, Orzech Włoski, Jesion Norweski ¹, Dąb Kendal ¹, Dąb Grigio¹, Biały Struktura Pozioma.
- Lakier** ¹
- lakier Biały UV lub PU.

Wymiary ościeżnicy regulowanej bezprzylgowej [mm]:

	A	B	C	D	E	S
60	601	624	646	746	786	690
70	701	724	746	846	886	790
80	801	824	846	946	986	890
90	901	924	946	1046	1086	990
100	1001	1024	1046	1146	1186	1090

¹ Ościeżnica Regulowana B 80 dostępna w oznaczonych dekorach. Nie występuje w wysokościach PN22 i PN23 z kolekcji Natura HB CPL.

DOPLATY	NETTO	BRUTTO
rozmiar 100'	+20%	
rozmiar 110'	+35%	
rozmiar 120'	+40%	
wysokość ościeżnicy regulowanej PN22	+35%	
wysokość ościeżnicy regulowanej PN23	+40%	
opaska 80 mm dla ościeżnicy regulowanej	brak dopłaty	
trzeci zawias	150,00	184,50
kolorystyka RAL	ceny na str. 171	

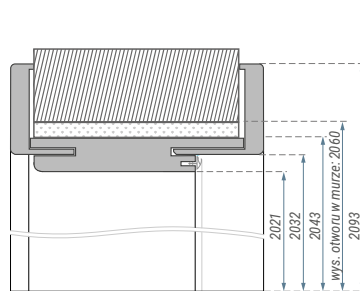

▼ Wymiary ościeżnicy do drzwi Natura HB PN22.

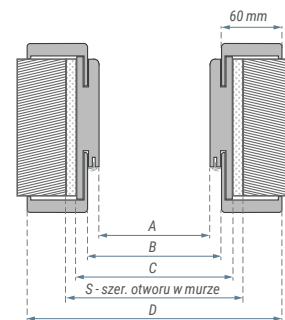
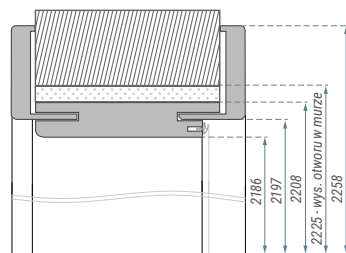

▼ Wymiary ościeżnicy do drzwi Natura HB PN23.

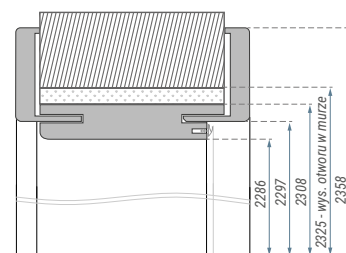

▲ OŚCIEŻNICA REGULOWANA BEZPRZYLGOWA

▼ OŚCIEŻNICA REGULOWANA BEZPRZYLGOWA 80

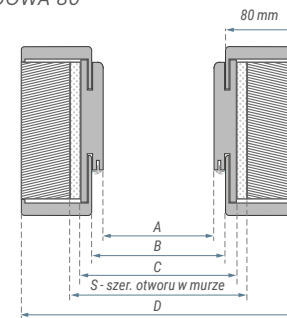
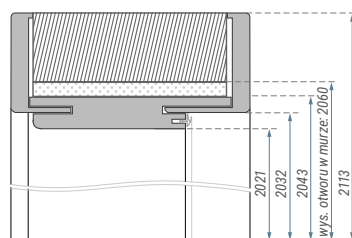

CENY rozmiar 60', 70', 80', 90'	ZAKRES	KOMPLET	
		NETTO	BRUTTO
PR	90-110, 110-130, 135-155	710,00	873,30
	155-175	732,00	900,36
	175-195	743,00	913,89
	195-215	759,00	933,57
	215-235, 235-255, 255-275	776,00	954,48
	275-295	787,00	968,01
	295-315, 315-335	798,00	981,54
	335-355, 355-375	897,00	1103,31
	90-110, 110-130, 135-155	776,00	954,48
	155-175	787,00	968,01
IR, CPL	175-195	809,00	995,07
	195-215	820,00	1008,60
	215-235, 235-255, 255-275	831,00	1022,13
	275-295	864,00	1062,72
	295-315, 315-335	886,00	1089,78
	335-355, 355-375	996,00	1225,08
	90-110, 110-130, 135-155	1060,00	1303,80
	155-175	1080,00	1328,40
	175-195	1090,00	1340,70
	195-215	1115,00	1371,45
LAKIER UV	215-235, 235-255, 255-275	1160,00	1426,80
	275-295	1200,00	1476,00
	295-315, 315-335	1220,00	1500,60
	335-355, 355-375	1270,00	1562,10

REGULOWANA REWERSYJNA 80 NOWOŚĆ

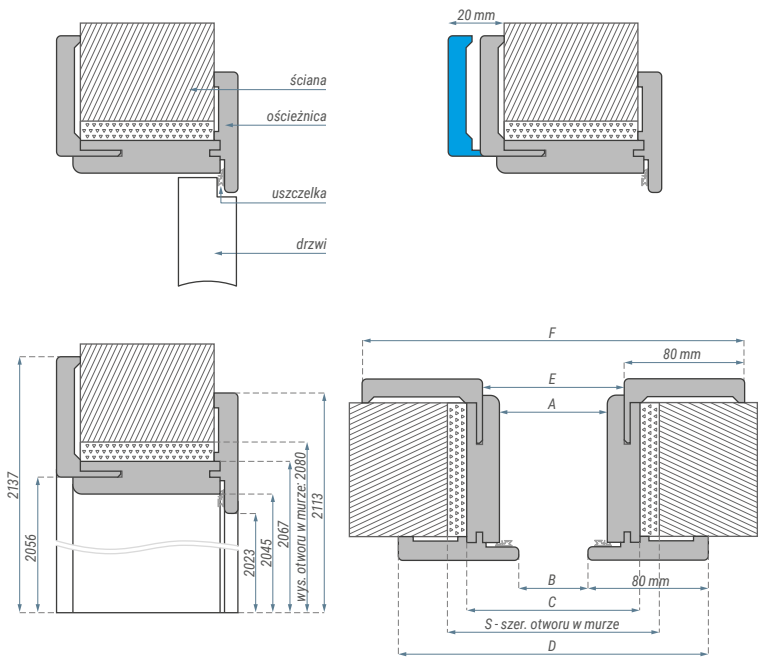

STANDARD WYKONANIA

- Ościeznice Regulowane Rewersyjne wykonane są z płyty wiórowej i MDF pokrytej wybranymi dekorami Classen lub lakierowane, odpowiadające kolorystyce skrzydeł drzwiowych. Ościeznica dedykowana jest do skrzydeł rewersyjnych czyli z odwrotną przylgą. Drzwi z odwrotną przylgą licują się z ościeznicą tak jak w drzwiach bezprzylgowych z tą różnicą, że pozwalają na ich otwarcie w przeciwnym kierunku do wewnątrz ościeznicy. Rozwiązanie najczęściej stosowane w połączeniu z drzwiami bezprzylgowymi, pozwala na uzyskanie efektu zlicowania wszystkich drzwi od strony np. holu i otwieranych do wewnątrz pomieszczenia

Pakowanie:

- Kompletna ościeznica rewersyjna składa się z belki górnej oraz bazy i stanowi w całości jedno opakowanie. W komplecie znajdują się dwa zawiasy rewersyjne – chowane, uszczelki oraz zestaw montażowy.

KOLORYSTYKA

Primo

- Szary Mat
- 3D Look**
- Dąb Tocantis, Dąb Riviera
- Iridium**
- UNI White, UNI Kaszmir, UNI Black, Dąb Marone, Dąb Grandson, Jesion Grafitowy
- CPL**
- Biały 9003, Orzech Włoski, Jesion Norweski, Dąb Kendal, Dąb Grigio, Biąta Struktura Poziom
- Lakier**
- lakier Biały UV lub PU.

Wymiary ościeznicy Rewersyjnej [mm]:

	A	B	C	D	E	F	S
60	650	624	694	786	673	835	720
70	750	724	794	886	773	935	820
80	850	824	894	986	873	1035	920
90	950	924	994	1086	973	1135	1020
100	1050	1024	1094	1186	1073	1235	1120

1-SKRZYDŁOWE

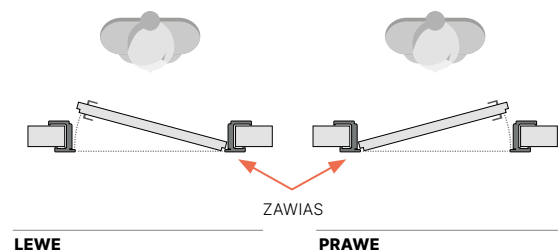

CENY rozmiar 60', 70', 80', 90'	ZAKRES	KOMPLET	
		NETTO	BRUTTO
PR, 3D	90-110, 110-130, 135-155	1060,00	1303,80
	155-175	1082,00	1330,86
	175-195	1093,00	1344,39
	195-215	1109,00	1364,07
	215-235, 235-255, 255-275	1126,00	1384,98
	275-295	1137,00	1398,51
	295-315, 315-335	1148,00	1412,04
	335-355, 355-375	1247,00	1533,81
	90-110, 110-130, 135-155	1126,00	1384,98
	155-175	1137,00	1398,51
IR, CPL	175-195	1159,00	1425,57
	195-215	1170,00	1439,10
	215-235, 235-255, 255-275	1181,00	1452,63
	275-295	1214,00	1493,22
	295-315, 315-335	1236,00	1520,28
	335-355, 355-375	1346,00	1655,58
LAKIER UV	90-110, 110-130, 135-155	1410,00	1734,30
	155-175	1430,00	1758,90
	175-195	1440,00	1771,20
	195-215	1465,00	1801,95
	215-235, 235-255, 255-275	1510,00	1857,30
	275-295	1550,00	1906,50
	295-315, 315-335	1570,00	1931,10
	335-355, 355-375	1620,00	1992,60

DOPLATY	NETTO	BRUTTO
rozmiar 100'	+20%	
trzeci zawias	180,00	221,40
kolorystyka RAL	ceny na str. 171	

ARCUS

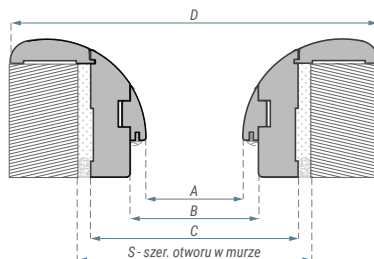
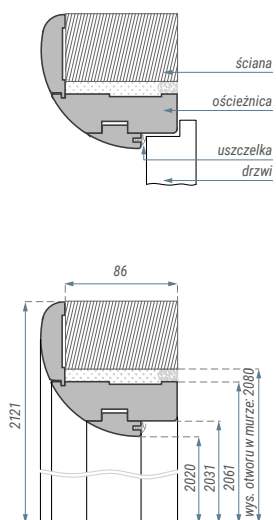

STANDARD WYKONANIA

- Ościeżnice Arcus wykonane są z MDF okleinowanego Primo, 3D Look, okleiną Iridium oraz laminatem CPL w dekorach odpowiadających dekorom skrzydeł drzwiowych. Elementy bazowe zostały jednostronnie zintegrowane z listwami wykończeniowymi.
- Dostępna również w wersji Tunel.

Pakowanie:

- Kompletna ościeżnica składa się z belki górnej oraz bazy (2 osobne opakowania), wyposażonej w 2 zawiasy czopowe srebrne (trzeci zawias – za dopłatą). Dla skrzydeł o wymiarach 100' lub skrzydeł wzmocnionych wymagana jest ościeżnica z trzema zawiasami.

KOLORYSTYKA

Primo

- Akacja ST, Biały, Orzech

3D Look

- Jesion Biały, Orzech Kolumbia Jasny, Dąb Szary, Dąb Gessato

Iridium

- Jesion Grafitowy

CPL

- Akacja Jasna ¹, Orzech Włoski, Dąb Grigio, Jesion Norweski, Biały Struktura Pozioma

¹ | Dekor dostępny do wyczerpania zapasów magazynowych

Wymiary ościeżnicy Arcus [mm]:

	A	B	C	D	S		A	B	C	D	S
60	602	626	686	806	710	100	1037	1061	1121	1241	1145
70	702	726	786	906	810	110	1137	1161	1221	1341	1245
80	802	826	886	1006	910	120	1237	1261	1321	1441	1345
90	902	926	986	1106	1010	130	1337	1361	1421	1541	1445
100	1002	1026	1086	1206	1110	140	1437	1461	1521	1641	1545
1-SKRZYDŁOWE						150	1537	1561	1621	1741	1645
						160	1637	1661	1721	1841	1745
						170	1737	1761	1821	1941	1845
						180	1837	1861	1921	2041	1945
						190	1937	1961	2021	2141	2045
						200	2037	2061	2121	2241	2145

2-SKRZYDŁOWE

CENY rozmiar 60', 70', 80', 90'	KOMPLET		BAZA		BELKA GÓRNA		DOPLATY	NETTO	BRUTTO
	NETTO	BRUTTO	NETTO	BRUTTO	NETTO	BRUTTO			
PR, 3D	269,00	330,87	188,00	231,24	81,00	99,63	rozmiar 100'		+20%
IR, CPL	324,00	398,52	227,00	279,21	97,00	119,31	ościeżnica dwuskrzydłowa		+50%
							trzeci zawias		brak dopłaty

NEW ARCUS

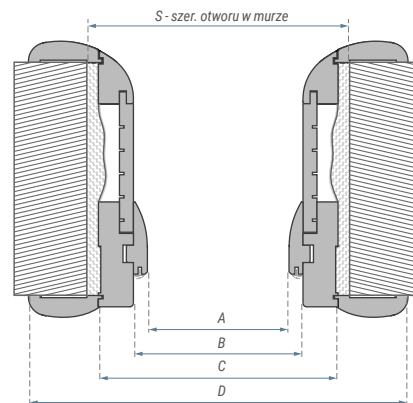
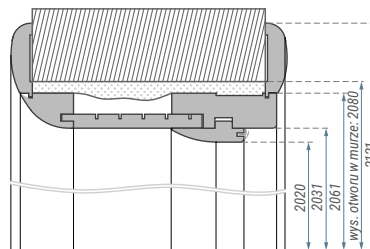
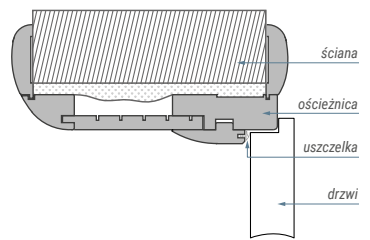

STANDARD WYKONANIA

- Ościeznice New Arcus wykonane są z MDF okleinowanego Primo, 3D Look, okleiną Iridium oraz laminatem CPL w dekorach odpowiadających dekorom skrzydeł drzwiowych. Zaletą tej ościeznicy, poza nowoczesnym wzornictwem, jest jej uniwersalne zastosowanie – w celu dopasowania do różnych grubości muru ościeznica ta dostępna jest w dwóch zakresach regulacji: 115–200 mm oraz 200–320 mm.
- Dostępna również w wersji Tunel.

Pakowanie:

- Kompletna ościeznica składa się z belki górnej oraz bazy (2 osobne opakowania), wyposażonej w 2 zawiasy czopowe srebrne (trzeci zawias – za dopłatą). Dla skrzydeł o wymiarach 100' lub skrzydeł wzmocnionych wymagana jest ościeznica z trzema zawiasami.

KOLORYSTYKA

Primo

- Biały, Akacja ST, Orzech

3D Look

- Jesion Biały, Orzech Kolumbia Jasny, Dąb Szary

Iridium

- Jesion Grafitowy, Dąb Marone

CPL

- Akacja Jasna ¹, Orzech Włoski, Jesion Norweski, Dąb Kendal, Dąb Grigio, Biały Struktura Pozioma

¹ | Dekor dostępny do wyczerpania zapasów magazynowych

Wymiary ościeznicy New Arcus [mm]:

	A	B	C	D	S		A	B	C	D	S
60	602	626	686	806	710	100	1037	1061	1121	1241	1145
70	702	726	786	906	810	110	1137	1161	1221	1341	1245
80	802	826	886	1006	910	120	1237	1261	1321	1441	1345
90	902	926	986	1106	1010	130	1337	1361	1421	1541	1445
100	1002	1026	1086	1206	1110	140	1437	1461	1521	1641	1545
1-SKRZYDŁOWE						150	1537	1561	1621	1741	1645
						160	1637	1661	1721	1841	1745
						170	1737	1761	1821	1941	1845
						180	1837	1861	1921	2041	1945
						190	1937	1961	2021	2141	2045
						200	2037	2061	2121	2241	2145
2-SKRZYDŁOWE											

CENY

rozmiar 60', 70', 80', 90',
zakres regulacji 115–200 mm

	KOMPLET		BAZA		BELKA GÓRNA	
	NETTO	BRUTTO	NETTO	BRUTTO	NETTO	BRUTTO
PR, 3D	530,00	651,90	371,00	456,33	159,00	195,57
IR, CPL	565,00	694,95	395,00	485,85	170,00	209,10

WSTAWKA REGULACYJNA 200–320 mm

	NETTO		BRUTTO	
	PR, 3D	117,00	143,91	
IR, CPL	131,00	161,13		

DOPLATY

	NETTO	BRUTTO
rozmiar 100'	+20%	
ościeznica dwuskrzydłowa	+50%	
trzeci zawias	brak dopłaty	

STANDARD 2-PACK STAŁA

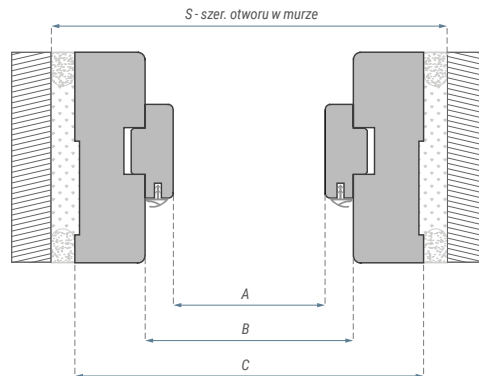
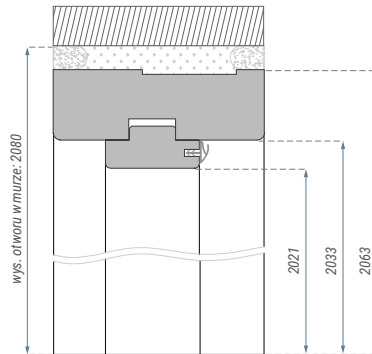
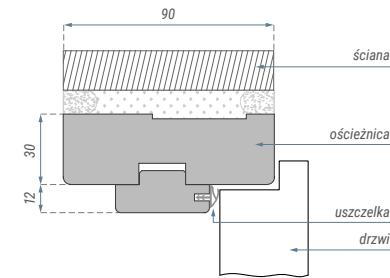

STANDARD WYKONANIA

- Ościeżnice stałe Standard 2-pack wykonane są z MDF okleinowanego Primo, 3D Look, Iridium oraz laminatem CPL w dekorach odpowiadających dekorom skrzydeł drzwiowych.

Pakowanie:

- Kompletna ościeżnica składa się z belki górnej oraz bazy (2 osobne opakowania), wyposażonej w 2 zawiasy czopowe srebrne (trzeci zawias – za dopłatą). Dla skrzydeł o wymiarach 100' lub skrzydeł wzmocnionych wymagana jest ościeżnica z trzema zawiasami.

KOLORYSTYKA

Primo

- Akacja ST, Biały, Buk, Orzech, Szary Mat

3D Look

- Dąb Tocantis, Dąb Gessato, Catania Miodowa, Dąb Claveland, Dąb Olejowany, Jesion Biały, Dąb Sonoma, Orzech Kolumbia Jasny, Dąb Riviera, Dąb Szary

Iridium

- Dąb Grandson, Jesion Grafitowy, UNI White, UNI Kaszmir, UNI Green, UNI Grafit, UNI Black, Dąb Marone

CPL

- Akacja Jasna, Orzech Włoski, Biały 9003, Grafit 7024, Jesion Norweski, Dąb Kendal, Dąb Grigio, Biały Struktura Pozioma

Lakier

- Biały UV lub PU

Wymiary ościeżnicy Std 2-pack [mm]:

	A	B	C	S		A	B	C	S
60	602	626	686	710	100	1037	1061	1121	1145
70	702	726	786	810	110	1137	1161	1221	1245
80	802	826	886	910	120	1237	1261	1321	1345
90	902	926	986	1010	130	1337	1361	1421	1445
100	1002	1026	1086	1110	140	1437	1461	1521	1545
110	1102	1126	1186	1210	150	1537	1561	1621	1645
120	1202	1226	1286	1310	160	1637	1661	1721	1745
1-SKRZYDŁOWE					170	1737	1761	1821	1845
					180	1837	1861	1921	1945
					190	1937	1961	2021	2045
					200	2037	2061	2121	2145

2-SKRZYDŁOWE

CENY rozmiar 60', 70', 80', 90'	KOMPLET		BAZA		BELKA GÓRNA	
	NETTO	BRUTTO	NETTO	BRUTTO	NETTO	BRUTTO
PR, 3D	225,00	276,75	157,00	193,11	68,00	83,64
IR, CPL	265,00	325,95	185,00	227,55	80,00	98,40
lakier UV, PU	445,00	547,35	311,00	382,53	134,00	164,82

DOPLATY	NETTO	BRUTTO
rozmiar 100'	+20%	
rozmiar 110'	+35%	
rozmiar 120'	+40%	
ościeżnica dwuskrzydłowa	+50%	
trzeci zawias	brak dopłaty	
blacha pod elektrozaczep dla drzwi technicznych	90,00	110,70

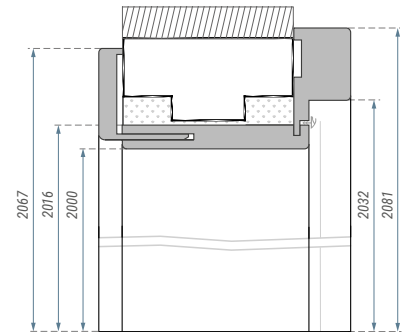
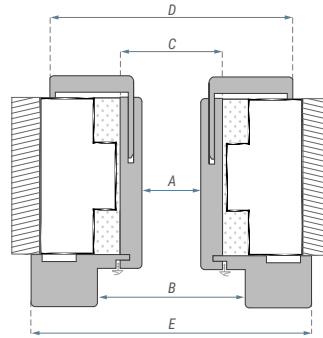
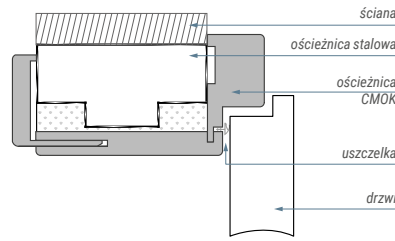

STANDARD WYKONANIA

- Ościeznica drzwiowa jednoskrzydłowa, regulowana przeznaczona do zabudowy ościeżnic stalowych, bez konieczności ich wcześniejszego demontażu. Pozwala na wymianę skrzydeł drzwiowych przy zachowaniu ich dotychczasowych wymiarów. Charakterystyczną cechą tej ościeżnicy jest szybki i prosty montaż możliwy dzięki zespoleniu ze sobą na stałe dwóch elementów bazowych. Ościeznica wykonana jest w całości z materiału drewnopochodnego – MDF, okleinowanego dekorami Primo, 3D, Iridium oraz laminatami CPL.

Pakowanie:

- Kompletna ościeznica dostępna jest w dwóch zakresach regulacji: 70–110 mm oraz 110–150 mm. Obydwa zakresy dostępne są w jednym opakowaniu, w którym znajduje się również uszczelka oraz woreczek montażowy. Dla skrzydeł o wymiarach 100' oraz skrzydeł wzmocnionych wymagana jest ościeznica z trzema zawiasami.

Uwagi dotyczące montażu



1. Krzywizny ścian, na których montowana będzie ościeznica CMOK.

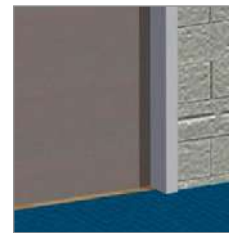

2. Miejsce łączenia podłóg oraz przesunięcie skrzydła po zamontowaniu ościeżnicy CMOK.

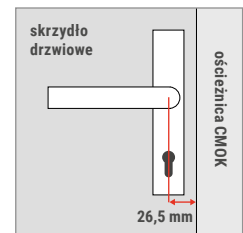

3. Wymiar klamki i rozety. Rączka klamki nie może wychodzić poza trzpień.

KOLORYSTYKA

Primo

- Akacja ST, Buk, Orzech, Biały

3D Look

- Dąb Tocantis, Dąb Sonoma, Jesion Biały, Dąb Olejowany, Orzech Kolumbia Jasny, Dąb Riviera, Dąb Szary

Iridium

- Dąb Grandson, Jesion Grafitowy, UNI White, UNI Kaszmir, UNI Green, UNI Grafit, UNI Black, Dąb Marone

CPL

- Orzech Włoski, Akacja Jasna, Jesion Norweski, Dąb Kendal, Dąb Grigio

Wstawka regulacyjna

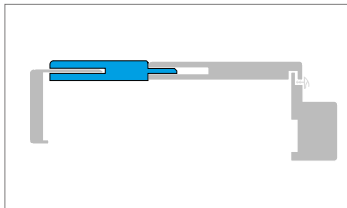

Wymiary ościeżnicy CMOK [mm]:

	A	B	C	D	E
60	561	626	593	696	723
70	661	726	693	796	823
80	761	826	793	896	923
90	861	926	893	996	1023
100	961	1026	993	1096	1123
110	1061	1126	1093	1196	1223

	A	B	C	D	E	F
60	574	593	561	723	626	696
70	674	693	661	823	726	796
80	774	793	761	923	826	896
90	874	893	861	1023	926	996
100	974	993	961	1123	1026	1096
110	1074	1093	1061	1223	1126	1196

CENY rozmiar 60', 70', 80', 90'	ZAKRES 70–110		ZAKRES 110–150	
	NETTO	BRUTTO	NETTO	BRUTTO
PR, 3D	495,00	608,85	520,00	639,60
IR, CPL	550,00	676,50	570,00	701,10

WSTAWKA REGULACYJNA

	NETTO	BRUTTO
PR, 3D	85,00	104,55
IR, CPL	105,00	129,15

WSTAWKA REGULACYJNA 75 MM ZWIĘKSZA ZAKRES REGULACJI
 • W OŚCIEŻNICY 70–110 MM DO 150–185 MM
 • W OŚCIEŻNICY 110–150 MM DO 185–220 MM

DOPLATY

	NETTO	BRUTTO
rozmiar 100'	+20%	
rozmiar 110'	+35%	
trzeci zawias	brak dopłaty	

Ościeżnice stalowe

Ościeżnice stalowe sprawdzają się w mieszkaniach i biurach, lecz wszystkie ich zalety ujawniają się w obiektach użyteczności publicznej oraz w pomieszczeniach o podwyższonym natężeniu ruchu. Wszystkie ościeżnice stalowe znajdą zastosowanie w połączeniu z drzwiami technicznymi Natura HK/HB (CPL i HPL) oraz ze standardowymi drzwiami lakierowanymi, ramowymi oraz płycinowymi wyprodukowanymi przez Classen.

Na kolejnych stronach znajdziesz ościeżnice regulowane oraz stałe, każda z nich oferowana jest w wersji przylgowej i bezprzylgowej.

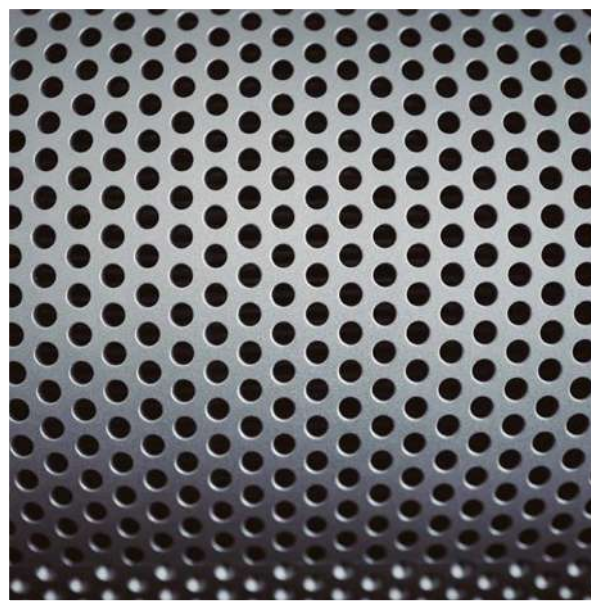
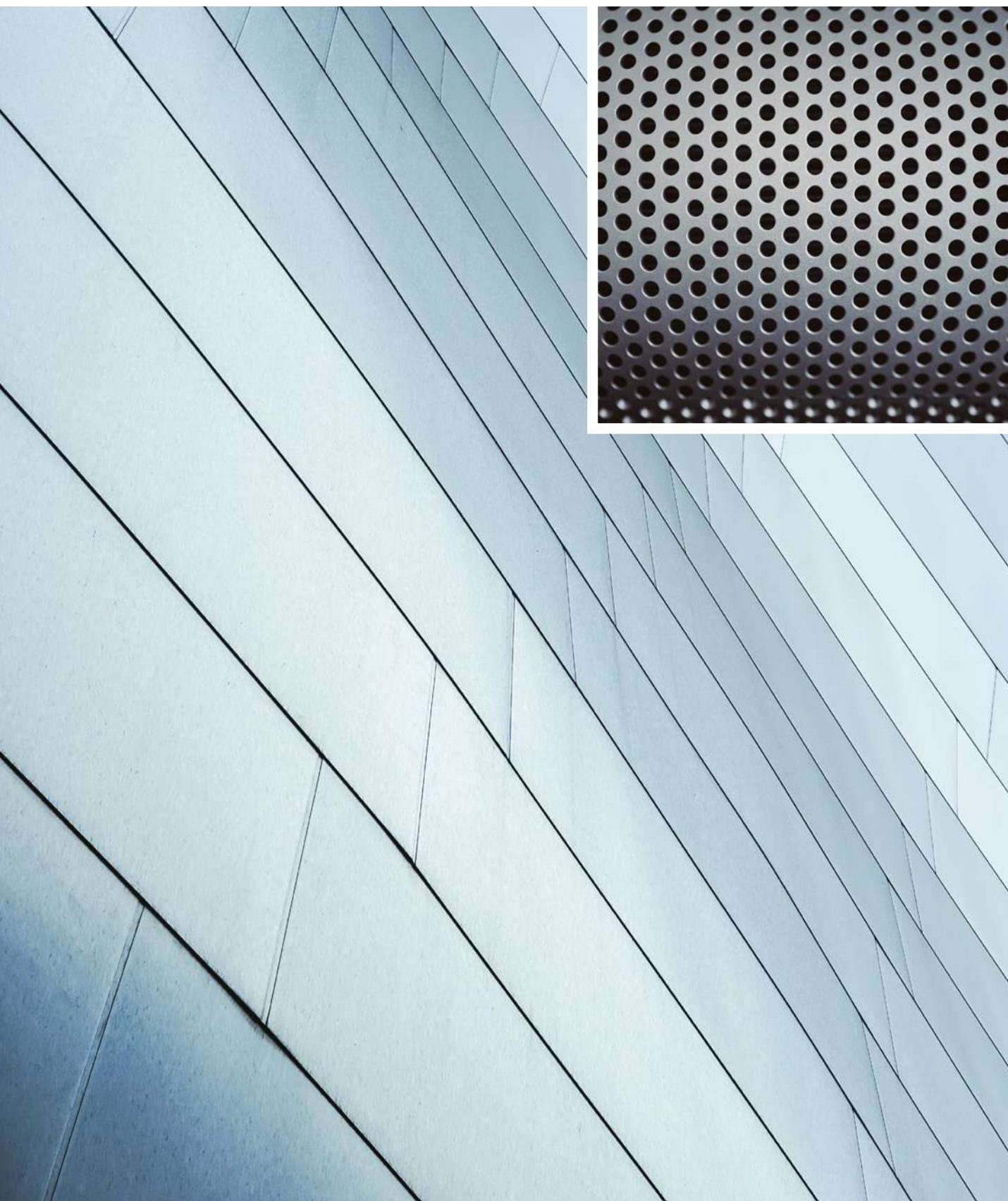

STAŁA STAŁOWA PRZYLGOWA / BEZPRZYLGOWA



STANDARD WYKONANIA

- wykonana z wysokiej jakości blachy stalowej o grubości 1,2 mm
- kompletna ościeżnica składa się z jednego elementu bazowego, zawiasów, uszczelki oraz kompletu zaślepek
- uszczelki dostępne w 3 kolorach – Biały, Szary, Brąz
- 2 zawiasy chowane 3D w standardzie (wersja bezprzylgowa)
- 2 zawiasy w standardzie; 3 zawias jako opcja bez dopłaty (wersja przylgowa)
- ościeżnica przeznaczona do montażu w pomieszczeniach z wykończonymi ścianami i posadzką
- ościeżnica bezprzylgowa dostępna jest wyłącznie w wersji jednoskrzydłowej
- oznaczenie ościeżnicy: wersja przylgowa FD12, wersja bezprzylgowej FD93

KOLORYSTYKA

- ościeżnica malowana proszkowo. Kolory RAL: Biały (9003), Szary (7047), Grafit (7024)
- pozostałe kolory z palety RAL oraz inne nietypowości podlegają indywidualnej wycenie: inwestycje@classen.com.pl

Wymiary ościeżnicy stałej stalowej oraz stałej stalowej bezprzylgowej (1-skrzydłowe) [mm]:

	A	B	C	D	S
60	601	627	671	697	685
70	701	727	771	797	785
80	801	827	871	897	885
90	901	927	971	997	985
100	1001	1027	1071	1097	1085
110	1101	1127	1171	1197	1185
120	1201	1227	1271	1297	1285

1-SKRZYDŁOWE

	A	B	C	D	S
120	1235	1261	1305	1331	1315
130	1335	1361	1405	1431	1415
140	1435	1461	1505	1531	1515
150	1535	1561	1605	1631	1615
160	1635	1661	1705	1731	1715
170	1735	1761	1805	1831	1815
180	1835	1861	1905	1931	1915
190	1935	1961	2005	2031	2015
200	2035	2061	2105	2131	2115

2-SKRZYDŁOWE

STAŁOWA STAŁA PRZYLGOWA ▼

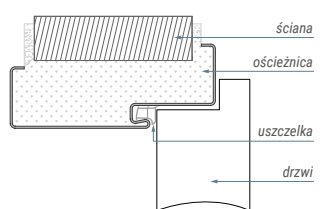

STAŁOWA STAŁA BEZPRZYLGOWA ▼

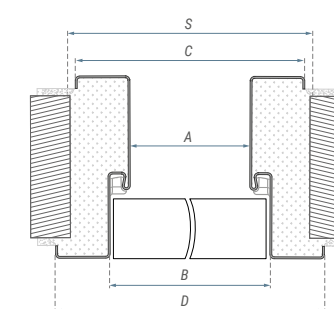
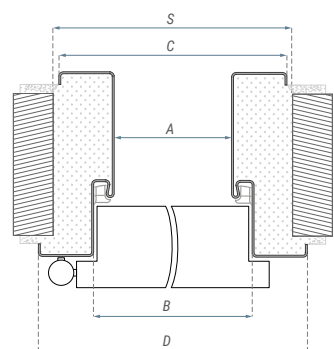
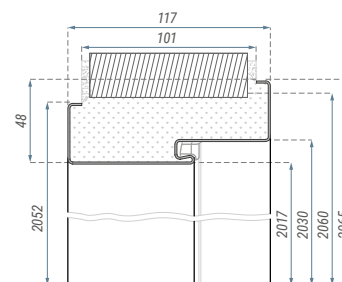
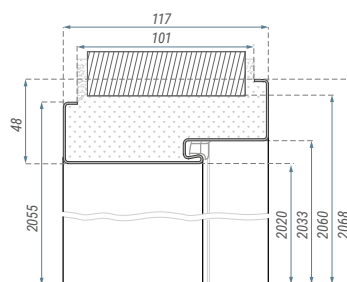
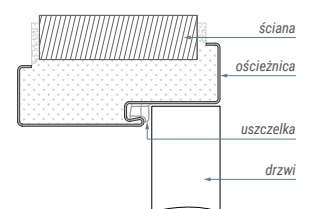

CENY	ROZMIARY	NETTO	BRUTTO
	60', 70', 80', 90'	500,00	615,00
ościeżnica do drzwi przylgowych	100'	550,00	676,50
	110'	550,00	676,50
	120'	600,00	738,00
	60', 70', 80', 90'	742,00	912,66
ościeżnica do drzwi bezprzylgowych	100'	764,00	939,72
	110'	764,00	939,72
	120'	803,00	987,69

DOPLATY	NETTO	BRUTTO
ościeżnice dwuskrzydłowe	+50%	
ościeżnica stalowa RAL 7024, 1015, 8014	+5%	
wykonanie z blachy ocynkowanej	+15%	
wzmocnienie pod samodomykacz	15,00	18,45
przygotowanie pod elektrozaczep	45,00	55,35
nietypowe wysokości	+30%	

REGULOWANA STAŁOWA

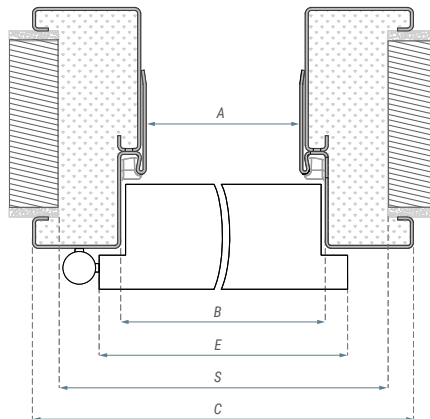
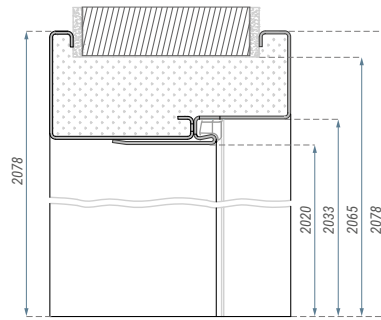
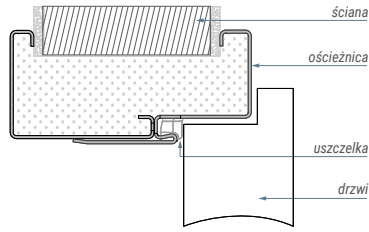

STANDARD WYKONANIA

- Ościeżnice Regulowane stalowe przeznaczone są do zabudowy w różnego typu pomieszczeniach z wykończonymi ścianami i posadzkami - mieszkania, obiekty użyteczności publicznej, hotele itp.
- Trwała konstrukcja daje możliwość zastosowania zarówno do ścian murowanych jak i kartonowo - gipsowych.
- oznaczenie ościeżnicy: FD61-FD69

Konstrukcja:

- wykonana z wysokiej jakości blachy stalowej o grubości 1,5 mm;
- kompletna ościeżnica składa się elementu bazowego, części regulacyjnej, zawiasów, uszczelki oraz kompletu zaślepek;
- uszczelki dostępne w 3 kolorach – Biały, Szary, Brąz;
- 2 zawiasy w standardzie; 3 zawias jako opcja bez dopłaty.

KOLORYSTYKA

- Ościeżnica malowana proszkowo. Kolory RAL: Biały (9003), Szary (7047), Grafit (7024).
- Pozostałe kolory z palety RAL oraz inne nietypowości podlegają indywidualnej wycenie: inwestycje@classen.com.pl

Wymiary ościeżnicy regulowanej stalowej [mm]:

	A	B	C	E	S
60	601	627	717	644	685
70	701	727	817	744	785
80	801	827	917	844	885
90	901	927	1017	944	985
100	1001	1027	1117	1044	1085
110	1101	1127	1217	1144	1185
120	1201	1227	1317	1244	1285

1-SKRZYDŁOWE

	A	B	C	E	S
100	1035	1061	1151	1079	1120
110	1135	1161	1251	1179	1220
120	1235	1261	1351	1279	1320
130	1335	1361	1451	1379	1420
140	1435	1461	1551	1479	1520
150	1535	1561	1651	1579	1620
160	1635	1661	1751	1679	1720
170	1735	1761	1851	1779	1820
180	1835	1861	1951	1879	1920
190	1935	1961	2051	1979	2020
200	2035	2061	2151	2079	2120

2-SKRZYDŁOWE

CENY	ZAKRES	ROZMIARY 60', 70', 80', 90'		ROZMIARY 100', 110', 120'	
		NETTO	BRUTTO	NETTO	BRUTTO
		95-125	840,00 1033,20	1000,00 1230,00	
		125-155	900,00 1107,00	1050,00 1291,50	
		155-185	940,00 1156,20	1150,00 1414,50	
		185-215	1000,00 1230,00	1200,00 1476,00	
LAKIER		215-245	1100,00 1353,00	1300,00 1599,00	
		245-275	1150,00 1414,50	1400,00 1722,00	
		275-305	1300,00 1599,00	1500,00 1845,00	
		305-335	1400,00 1722,00	1600,00 1968,00	
		335-365	1450,00 1783,50	1650,00 2029,50	

DOPLATY	NETTO	BRUTTO
ościeżnice dwuskrzydłowe	+50%	
ościeżnica stalowa RAL 7024, 1015, 8014	+5%	
wykonanie z blachy ocynkowanej	+15%	
wzmocnienie pod samodomykacz	15,00	18,45
przygotowanie pod elektrozaczep	45,00	55,35

REGULOWANA STAŁOWA BEZPRZYLGOWA

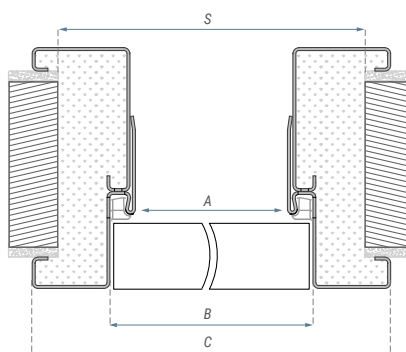
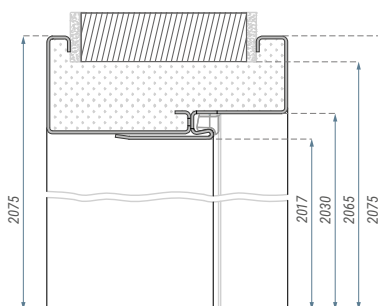
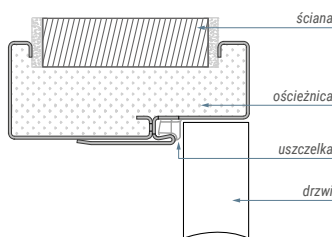

STANDARD WYKONANIA

- wykonana z wysokiej jakości blachy stalowej o grubości 1,5 mm
- kompletna ościeznica składa się elementu bazowego, części regulacyjnej, zawiasów, uszczelki oraz kompletu zaślepek
- uszczelki dostępne w 3 kolorach – Biały, Szary, Brąz
- 2 zawiasy chowane 3D w standardzie
- ościeznica przeznaczona do montażu w pomieszczeniach z wykończonymi ścianami i posadzką
- dostępna wyłącznie w wersji jednoskrzydłowej
- oznaczenie ościeznicy: FD71-FD79

KOLORYSTYKA

- ościeznica malowana proszkowo. Kolory RAL: Biały (9003), Szary (7047), Grafit (7024)
- pozostałe kolory z palety RAL oraz inne nietypowości podlegają indywidualnej wycenie: inwestycje@classen.com.pl

Wymiary ościeznicy regulowanej stalowej bezprzylgowej [mm]:

	A	B	C	S
60	601	627	717	695
70	701	727	817	795
80	801	827	917	895
90	901	927	1017	995
100	1001	1027	1117	1095
110	1101	1127	1217	1195
120	1201	1227	1317	1295

CENY	ZAKRES	ROZMIARY 60', 70', 80', 90'		ROZMIARY 100', 110', 120'	
		NETTO	BRUTTO	NETTO	BRUTTO
	110-140	980,00	1205,40	1200,00	1476,00
	140-170	1040,00	1279,20	1250,00	1537,50
	170-200	1100,00	1353,00	1350,00	1660,50
	200-230	1170,00	1439,10	1400,00	1722,00
LAKIER	230-260	1270,00	1562,10	1500,00	1845,00
	260-290	1350,00	1660,50	1600,00	1968,00
	290-320	1500,00	1845,00	1700,00	2091,00
	320-350	1600,00	1968,00	1800,00	2214,00
	350-380	1700,00	2091,00	1900,00	2337,00

DOPLATY	NETTO	BRUTTO
ościeznice dwuskrzydłowe	+50%	
ościeznica stalowa RAL 7024, 1015, 8014	+5%	
wykonanie z blachy ocynkowanej	+15%	
wzmocnienie pod samodomykacz	15,00	18,45

Ościeżnice rekomendowane

Specjalistyczne drzwi techniczne wymagają zastosowania odpowiednio dobranych ościeżnic. Dla przykładu drzwi przeciwpożarowe nie spełniają swych norm oraz są nieskuteczne bez dopasowanej ościeżnicy o właściwościach przeciwpożarowych.

W tym dziale znajdziesz ościeżnice dopasowane do drzwi technicznych Classen takich jak: Bord, Bord W3, akustycznych i przeciwpożarowych.



BORD STALOWA STAŁA / NAROŻNA STAŁA



STANDARD WYKONANIA

- gr. blachy 1,2 mm
- otwory pod zamek bolcowy góra i dół (B – dla ościeżnic Bord stalowej stałej oraz Bord stalowej narożnej stałej) lub otwory zamka wielopunktowego (W – tylko dla ościeżnicy Bord stalowej stałej)
- otwory pod bolce wyważeniowe dla wersji skrzydeł W1 (dla ościeżnic Bord stalowej stałej oraz Bord stalowej narożnej stałej) i W2 (tylko dla ościeżnicy Bord stalowej stałej)
- wzmocnienie pod samozamykacz
- jednoskrzydłowe 80'-100'
- oznaczenie ościeżnicy: stała FD12, narożna stała FD14

KOLORYSTYKA

- ościeżnica malowana proszkowo. Kolory RAL: Biały (9016), Szary (7047), Brąz (8017), Biały (9003), Grafit (7024)
- pozostałe kolory z palety RAL oraz inne nietypowości podlegają indywidualnej wycenie: inwestycje@classen.com.pl

Wymiary ościeżnicy BORD stalowej stałej [mm]:

	A	B	C	D	E	S
80	801	827	871	897	844	875
90	901	927	971	997	944	975
100	1001	1027	1071	1097	1044	1075

Wymiary ościeżnicy BORD stalowej narożnej stałej [mm]:

	A	B	C	D	E	S
80	801	827	829	897	844	865
90	901	927	929	997	944	965
100	1001	1027	1029	1097	1044	1065

BORD STALOWA STAŁA ▼

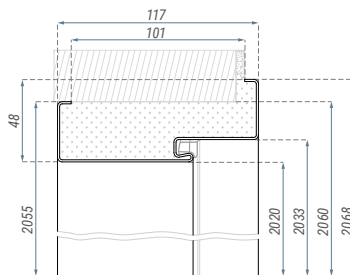
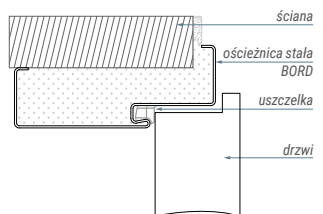

BORD STALOWA NAROŻNA STAŁA ▼

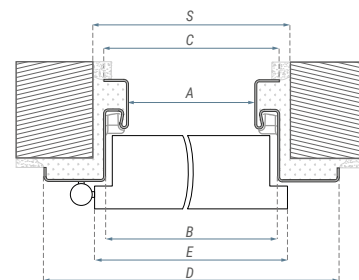
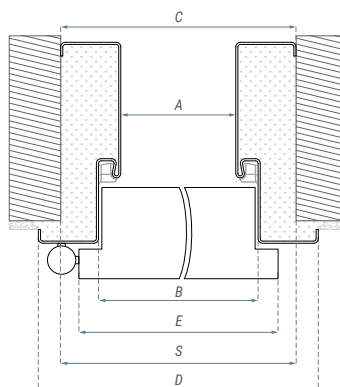
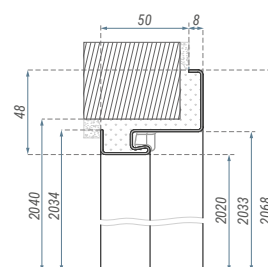
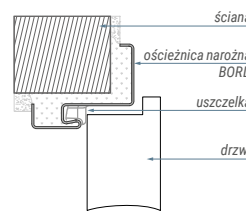

CENY

rozmiar: 80', 90'

MODELE

NETTO

BRUTTO

DOPLATY

NETTO

BRUTTO

LAKIER

Narożna B W1

450,00

553,50

rozmiar: 100'

+20%

Stała B W1, Stała B W2

555,00

682,65

ościeżnica stalowa RAL 7024

+5%

Stała W W1, Stała W W2

585,00

719,55

próg ze stali nierdzewnej (rozmiar 80', 90')

115,00

141,45

BORD STAŁA MDF



STANDARD WYKONANIA

- Ościeżnica przeznaczona jest do skrzydeł wewnętrznych, wejściowych. Wykonana jest z płyty MDF okleinowanej dekorami Classen
- wykończenie powierzchni: Primo, Iridium, 3D Look, CPL
- zaczep zamka bolcowego góra i dół (B) lub zaczep zamka wielopunktowego (W)
- wersja W2 zawiera tuleje pod bolce antywyważeniowe
- jednoskrzydłowe 80'-100'
- komplet regulacji, zakresy i ceny na str. 151

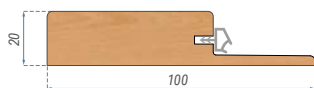
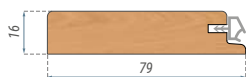

Próg stały, drewniany z uszczelką
Próg o długości 100 cm - do samodzielnego skrócenia. Drewno twarde, zabezpieczone lakierem bezbarwnym.

BORD STAŁA MDF ▼

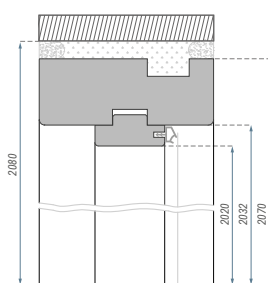

BORD REGULOWANA MDF ▼

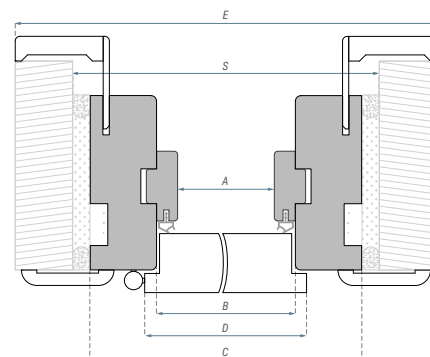
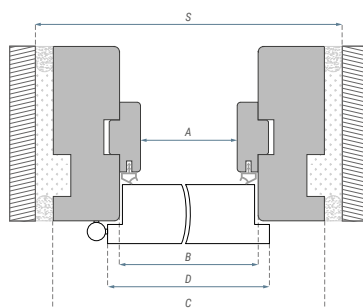
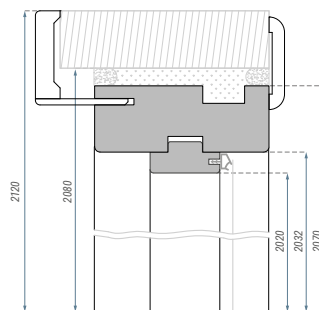

Wymiary ościeżnicy BORD MDF [mm]:

	A	B	C	D	E	S
80	802	826	902	844	1002	925
90	902	926	1002	944	1102	1025
100	1002	1026	1102	1044	1202	1125

CENY rozmiar: 80', 90'	MODELE	NETTO	BRUTTO
		B W1	300,00
PR, 3D	B W2	310,00	381,30
	W W1	370,00	455,10
	W W2	405,00	498,15
	B W1	310,00	381,30
IR, CPL	B W2	320,00	393,60
	W W1	390,00	479,70
	W W2	430,00	528,90

DOPLATY	NETTO	BRUTTO
rozmiar: 100'	+20%	
próg drewniany o dł. 100 cm w rozmiarze 20 x 100 mm / 16 x 79 mm	69,00	84,87
komplet regulacji, zakresy i ceny		str. 151

HYBRYDA

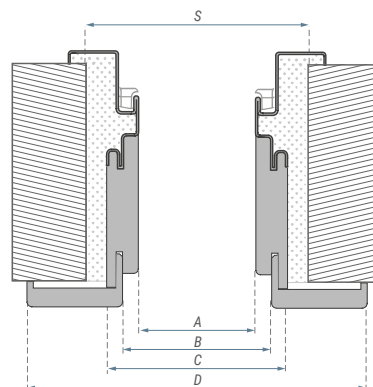
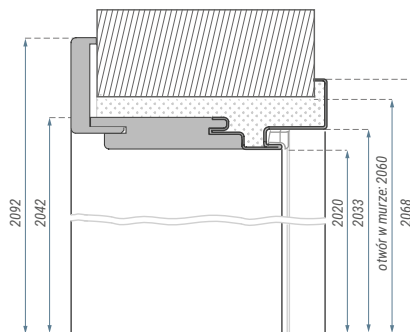
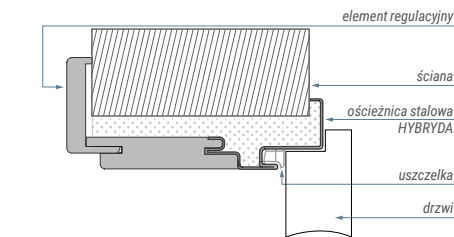

STANDARD WYKONANIA

- Ościeznica Hybryda przeznaczona jest do zastosowania w drzwiach wewnętrznych wejściowych BORD B, W, W3. Kompletna ościeznica składa się z ościeznicy stalowej Hybryda oraz elementu regulacyjnego.
- Po zamontowaniu tworzą jedną całość. W zależności od kierunku otwierania drzwi, element regulacyjny może nawiązywać do kolorystyki stolarki wewnątrz mieszkania lub stanowić ozdobę klatki schodowej.

Pakowanie:

- Ościeznica Hybryda oraz element regulacyjny pakowane są w dwóch oddzielnych kartonach.

KOLORYSTYKA ELEMENTU REGULACYJNEGO

3D Look

Dąb Tocantis, Dąb Sonoma, Jesion Biały, Dąb Olejowany, Orzech Kolumbia Jasny, Dąb Riviera, Dąb Szary, Catania Miodowa, Dąb Gessato, Dąb Cleveland

Iridium

- Jesion Grafitowy, Dąb Marone, Dąb Grandson, UNI Kaszmir

CPL

- Akacja Jasna, Jesion Norweski, Orzech Włoski, Biały (RAL 9003), Grafit (RAL 7024), Dąb Grigio, Dąb Kendal

KOLORYSTYKA ELEMENTU STALOWEGO

Malowany proszkowo

- Kolory RAL: Biały (9003), Szary (7047), Grafit (7024)

Wymiary ościeznicy Hybryda [mm]:

	A	B	C	D	S
80	804	826	848	949	875
90	904	926	948	1049	975
100	1004	1026	1048	1149	1075

CENY rozmiar: 80', 90'	MODELE	NETTO	BRUTTO
	BORD B W1 / W2	650,00	799,50
LAKIER	BORD W W1 / W2	650,00	799,50
	BORD W3	820,00	1008,60

CENY ELEMENTÓW REGULACYJNYCH
rozmiar: 80', 90' – element regulacyjny HYBRYDA

	140–180	219,00	269,37
	180–220	229,00	281,67
IR, CPL	220–260	239,00	293,97
	260–300	249,00	306,27

DOPLATY

ościeznica stalowa RAL 7024	+5%
rozmiar 100'	+20%
próg ze stali nierdzewnej (rozmiar 80', 90')	115,00 141,45

BORD STALOWA STAŁA W3

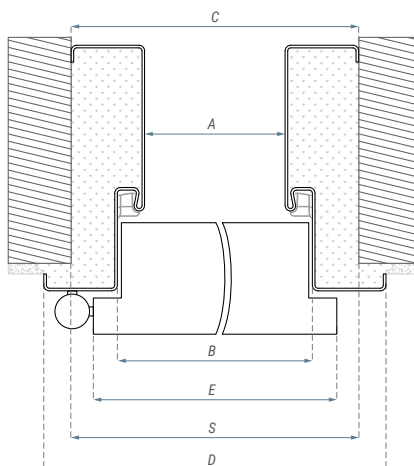
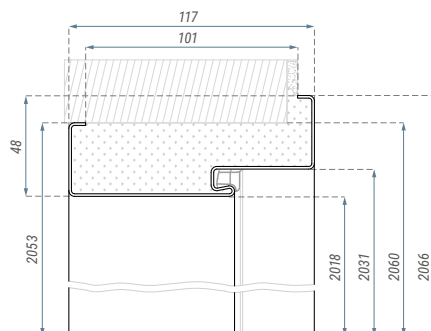
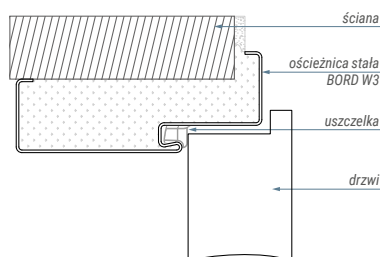

STANDARD WYKONANIA

- grubość blachy 1,5 mm;
- kompletna ościeznica zawiera uszczelkę, 3 zawiasy oraz komplet zaślepek
- uszczelki dostępne w 3 kolorach – Biały, Szary, Brąz
- otwory pod zamek wielopunktowy (W)
- otwory pod bolce wyważeniowe
- wzmocnienie pod samozamykacz
- jednoskrzydłowe 80'-100'
- oznaczenie ościeznicy: FD12

KOLORYSTYKA

- ościeznica malowana proszkowo. Kolory RAL: Szary (7047), Biały (9003), Grafit (7024)
- pozostałe kolory z palety RAL oraz inne nietypowości podlegają indywidualnej wycenie: inwestycje@classen.com.pl

Wymiary ościeznicy stałej BORD W3 [mm]:

	A	B	C	D	E	S
80	801	827	871	897	844	885
90	901	927	971	997	944	985
100	1001	1027	1071	1097	1044	1085

GUARD STAŁA STAŁA / REGULOWANA



STANDARD WYKONANIA

- wykonana z wysokiej jakości blachy stalowej o grubości 1,5 mm
- kompletna ościeżnica zawiera uszczelkę, zawiasy oraz komplet zaślepek
- uszczelki dostępne w 3 kolorach: Biały, Szary, Brąz
- 3 srebrne zawiasy trójdzielne stanowią komplet (drzwi + ościeżnica)
- oznaczenie ościeżnicy: stała FD12, regulowana (w zależności od zakresu) FD61-FD69

KOLORYSTYKA

- ościeżnica malowana proszkowo. Kolory RAL: Biały (9003), Szary (7047), Grafit (7024)
- pozostałe kolory z palety RAL oraz inne nietypowości podlegają indywidualnej wycenie: inwestycje@classen.com.pl

Wymiary ościeżnicy Stałej GUARD [mm]

	A	B	C	D	S
70	701	727	771	797	785
80	801	827	871	897	885
90	901	927	971	997	985
100	1001	1027	1071	1097	1085
110	1101	1127	1171	1197	1185

Wymiary ościeżnicy Regulowanej GUARD [mm]

	A	B	C	S
70	701	727	817	785
80	801	827	917	885
90	901	927	1017	985
100	1001	1027	1117	1085
110	1101	1127	1217	1185

Zakresy regulacji ościeżnicy Regulowanej GUARD [mm]

95-125
125-155
155-185
185-215
215-245
245-275
275-305
305-335
335-365

GUARD STAŁA STAŁA ▼

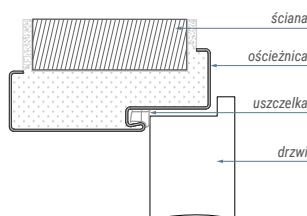

GUARD STAŁA REGULOWANA ▼

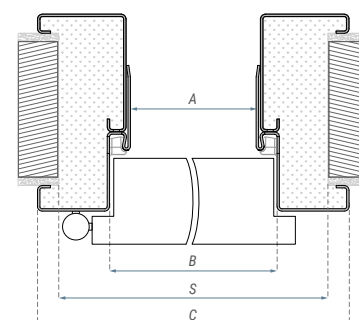
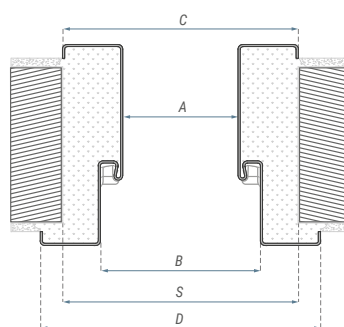
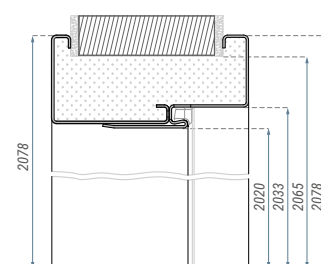
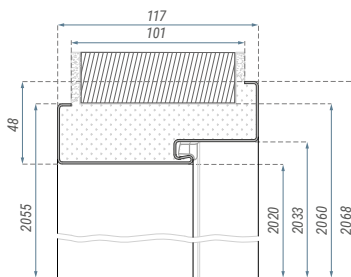
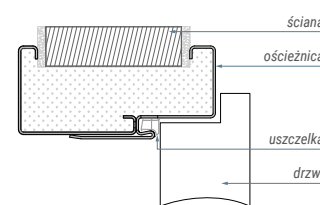

PPOŻ DREWNIANA STAŁA / REGULOWANA

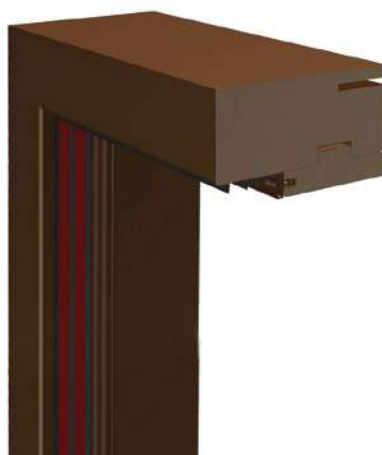

STANDARD WYKONANIA – DREWNIANA PPOŻ

- ościeżnica drewniana stała PPOŻ 100 mm wykonana jest z drewna, okleinowanego dekorami Iridium, laminatami CPL, jak dla drzwi PPOŻ
- kompletna ościeżnica zawiera – 4 zawiasy regulowane 3D, uszczelkę
- wersja EI30 W1/W2 nie zawiera uszczelki pęczniającej
- wersja EI60 W1/W2 zawiera uszczelkę pęcznącą
- dostępne wymiary – 80', 90', 91', 100', 101', 110', 120'
- ościeżnice dwuskrzydłowe oraz inne nietypowości podlegają indywidualnej wycenie: inwestycje@classen.com.pl
- komplet regulacji, zakresy i ceny na str. 151

KOLORYSTYKA

3D Look

- Dąb Tocantis, Dąb Riviera
- Iridium**
- UNI Kaszmir, UNI Black, Dąb Grandson, Jesion Grafitowy, Dąb Marone
- CPL**
- Akacja Jasna ¹, Biały 9003, Grafit 7024, Orzech Włoski, Jesion Norweski, Dąb Kendal, Dąb Grigio, Biały Struktura Pozioma.
- Lakier**
- lakier Biały UV lub PU.

¹ | Dekor dostępny do wyczerpania zapasów magazynowych

PPOŻ DREWNIANA STAŁA ▼

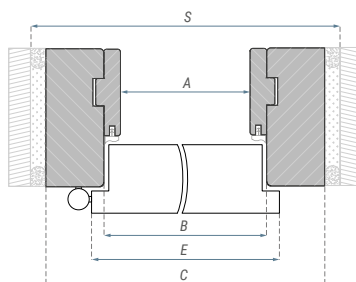
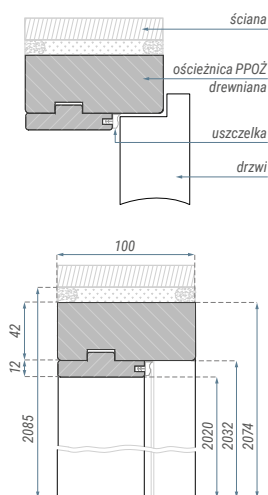

PPOŻ DREWNIANA REGULOWANA ▼

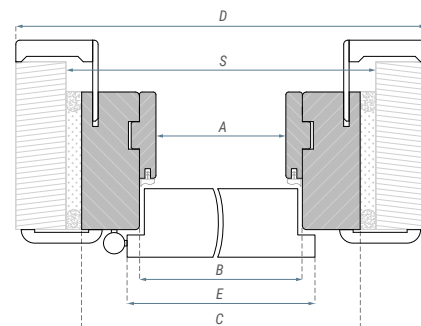
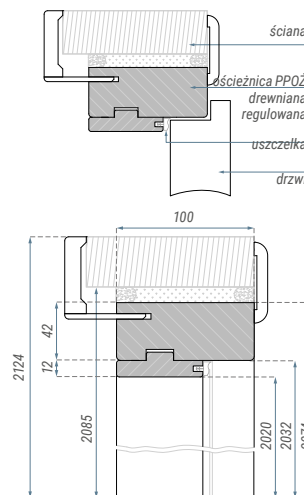

Wymiary ościeżnicy drewnianej stałej i regulowanej PPOŻ [mm]

	A	B	C	D	E	S	
1-SKRZYDŁOWE	80	802	826	910	1010	844	930
	90	902	926	1010	1110	944	1030
	91	914	938	1022	1122	956	1042
	100	1002	1026	1110	1210	1044	1130
	101	1014	1038	1122	1222	1056	1142
	110	1102	1126	1210	1310	1144	1230
	120	1202	1226	1310	1410	1244	1330
2-SKRZYDŁOWE	120	1237	1261	1345	1445	1279	1370
	130	1337	1361	1445	1545	1379	1470
	140	1437	1461	1545	1645	1479	1570
	150	1537	1561	1645	1745	1579	1670
	160	1637	1661	1745	1845	1679	1770
	170	1737	1761	1845	1945	1779	1870
	180	1837	1861	1945	2045	1879	1970
	190	1937	1961	2045	2145	1979	2070
	200	2037	2061	2145	2245	2079	2170

**CENY KOMPLETU
DRZWI Z OŚCIEŻNICĄ
ZNAJDZIESZ NA STR. 106**

PPOŻ STALOWA STAŁA



STANDARD WYKONANIA – STALOWA PPOŻ

- ościeznica stalowa Stała PPOŻ wykonana jest z blachy o grubości 1,5 mm, malowana proszkowo w kolorach RAL: Biały (9016), Szary (7047), Brąz (8017), Biały (9003), Grafit (7024)
- kompletna ościeznica zawiera – 4 zawiasy, uszczelkę ognioodporną
- uszczelki dostępne w 3 kolorach – Biały, Szary, Brąz
- wzmocnienie pod samozamykacz
- dostępne wymiary – 80', 90', 91', 100', 101', 110'
- ościeznice EI60 dwuskrzydłowe, pozostałe kolory z palety RAL oraz inne nietypowości podlegają indywidualnej wycenie: inwestycje@classen.com.pl

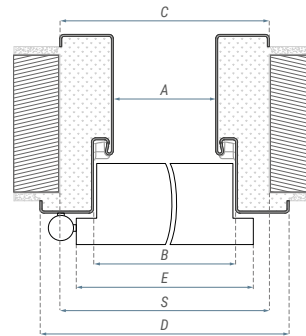
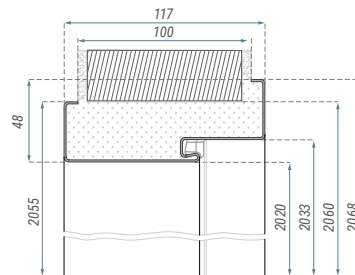
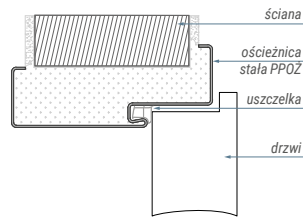

Wymiary ościeznicy stalowej stałej PPOŻ [mm]

	A	B	C	D	E	S	
1-SKRZYDŁOWE	80	800	826	870	896	844	880
	90	900	926	970	996	944	980
	91	912	938	982	1008	956	992
	100	1000	1026	1070	1096	1044	1080
	101	1012	1038	1082	1108	1056	1092
	110	1100	1126	1170	1196	1144	1180
2-SKRZYDŁOWE	100	1035	1061	1105	1131	1079	1115
	110	1135	1161	1205	1231	1179	1215
	120	1235	1261	1305	1331	1279	1315
	130	1335	1361	1405	1431	1379	1415
	140	1435	1461	1505	1531	1479	1515
	150	1535	1561	1605	1631	1579	1615
	160	1635	1661	1705	1731	1679	1715
	170	1735	1761	1805	1831	1779	1815
	180	1835	1861	1905	1931	1879	1915
	190	1935	1961	2005	2031	1979	2015
200	2035	2061	2105	2131	2079	2115	

STAŁA MDF 42 DB PRZYLGOWA



STANDARD WYKONANIA – STAŁA MDF 42 DB

- Ościeżnica jest przeznaczona do skrzydeł wewnętrznych przylgowych przeciwpożarowych EI30 42dB i akustycznych 42dB. Ościeżnica jest wykonana z płyty MDF, okleinowanej dekorami Iridium i laminatami CPL.
- Dostępna w rozmiarach 60'–90'. Kompletna ościeżnica zawiera 4 zawiasy i uszczelkę
- komplet regulacji, zakresy i ceny na str. 151

STAŁA MDF 42 DB ▼

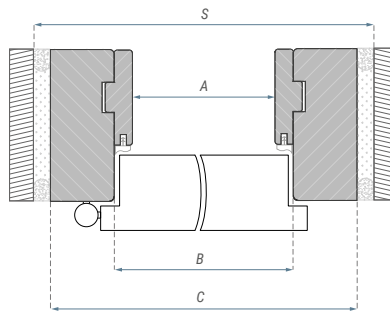
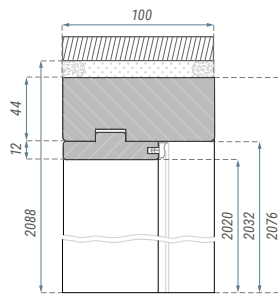

REGULOWANA MDF 42 DB ▼

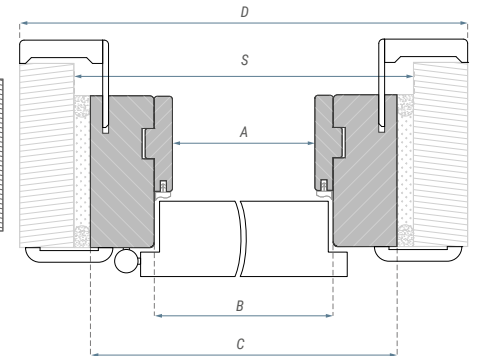
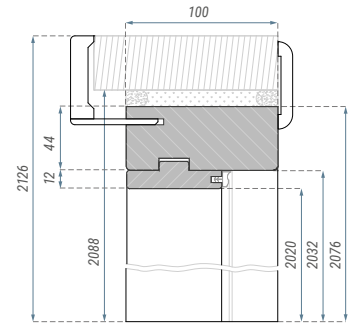

Wymiary ościeżnicy stałej MDF 42dB [mm]

	A	B	C	D	S
60	602	626	714	814	738
70	702	726	814	914	838
80	802	826	914	1014	938
90	902	926	1014	1114	1038

**CENY KOMPLETU
DRZWI Z OŚCIEŻNICĄ
ZNAJDZIESZ NA STR. 108**

STAŁA MDF 42 DB BEZPRZYLGOWA

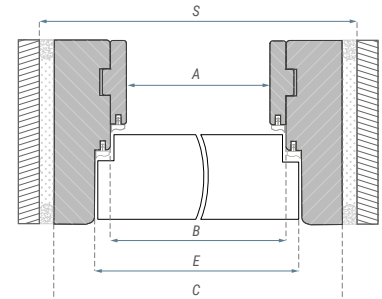
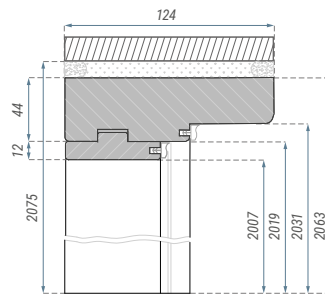

Wymiary ościeżnicy bezprzylgowej stałej
MDF 42dB [mm]

	A	B	C	E	S
60	638	662	750	686	774
70	738	762	850	786	874
80	838	862	950	886	974
90	938	962	1050	986	1074

STANDARD WYKONANIA – STAŁA BEZPRZYLGOWA MDF 42 DB

- Ościeżnica jest przeznaczona do skrzydeł wewnętrznych bezprzylgowych przeciwpożarowych EI30 42dB i akustycznych 42dB. Ościeżnica jest wykonana z płyty MDF, okleinowanej dekorami Iridium i laminatami CPL.
- Dostępna w rozmiarach 60'–90'. Kompletna ościeżnica zawiera 4 zawiasy chowane i podwójny zestaw uszczelek. Opcja wykonania frezowania pod samozamykacz chowany (brak dopłaty).

**CENY KOMPLETU
DRZWI Z OŚCIEŻNICĄ
ZNAJDZIESZ NA STR. 108**

KOMPLET REGULACJI DO OŚCIEŻNIC

DREWNIANA PPOŻ EI30/EI60, BORD STAŁA MDF, 42 DB STAŁA MDF

STANDARD WYKONANIA

- Komplet przeznaczony jest do rozbudowy ościeżnicy stałej z podfrezowaniem do regulacji w ościeżnicach: drewnianej PPOŻ EI30/EI60, BORD Stała MDF, 42 dB Stała MDF.
- Dostępna w rozmiarach 80', 90', 91'.
- Komplet zawiera odpowiednią ilość elementów dla różnych zakresów regulacji, zgodnie z rysunkami technicznymi (patrz, rysunki obok).

KOLORYSTYKA

Dostępne w dekorach zgodnie z ofertą wybranej ościeżnicy.

CENY – KOMPLET regulacji do ościeżnic:

drewniana PPOŻ EI30/EI60, BORD Stała MDF, 42 dB Stała MDF, rozmiary: 80, 90, 91

ZAKRES	NETTO	BRUTTO
100-139	210,00	258,30
140-179	305,00	375,15
180-219	305,00	375,15
220-259	341,00	419,43
260-299	341,00	419,43
300-339	370,00	455,10
340-379	410,00	504,30
380-419	420,00	516,60
420-459	500,00	615,00

KOMPLETACJA ZESTAWU REGULACJI DLA POSZCZEGÓLNYCH ZAKRESÓW.

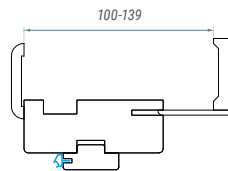

ZAKRESY REGULACJI [MM]	
100-139	

Dla zakresu 100-139: pióro opaski do samodzielnego docięcia.

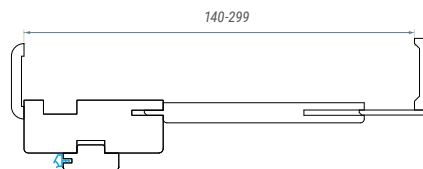

ZAKRESY REGULACJI [MM]	
140-179	
180-219	
220-259	
260-299	

Dla zakresu 140-179: pióro opaski do samodzielnego docięcia.

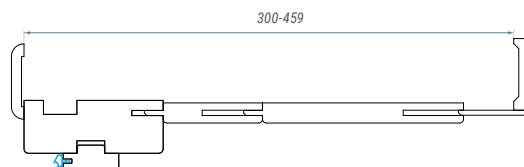

ZAKRESY REGULACJI [MM]	
300-339	
340-379	
380-419	
420-459	

ABC DRZWI – baza informacji

RDZEŃ



PLASTER MIODU
wypełnienie



PLYTA WIÓROWO – OTWOROWA
wypełnienie



CLASSEN HARD
wzmocniona konstrukcja



CLASSEN HARD EDGE PF
konstrukcja dla przylgi PF

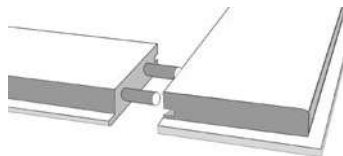

KONSTRUKCJA RAMOWA
elementy konstrukcji łączone za
pomocą kołków montażowych

PROFILE SKRZYDEŁ DRZWI PRZYLGOWYCH I BEZPRZYLGOWYCH



PROFIL K
boczna i górna krawędź skrzydła



PROFIL R i R2
boczna i górna krawędź skrzydła



PROFIL PF
postforming tylko na bocznej
krawędzi skrzydła



PROFIL B
bezprzylgowy

WENTYLACJA



TULEJE WENTYLACYJNE PRZELOTOWE ³
PCV jednobarwne, dopasowane do dekorów drzwi



TULEJE WENTYLACYJNE METALOWE ³
chrom-satyna



KRATKA WENTYLACYJNA PRZELOTOWA ³
z tworzywa sztucznego, dopasowana do
dekorów drzwi



PODCIĘCIE WENTYLACYJNE W DRZWIACH PŁYTOWE ¹
podcięcie 15 mm – do pomieszczeń z rekuperacją
podcięcie 26 mm – WC dla drzwi 80'-100'
podcięcie 38 mm – WC dla drzwi 60'-70'

60' – 100'



WYSOKOŚĆ PODCIĘCIA WENTYLACYJNEGO W DRZWIACH RAMOWYCH,
DLA SZEROKOŚCI 60'-100' ²⁾

¹ Zgodnie z obowiązującymi przepisami powierzchnia wentylacyjna w skrzydle drzwiowym nie może być mniejsza niż 0,022 m² dla dopływu powietrza. Wymogi te spełnia kratka wentylacyjna i podcięcie wentylacyjne. Nie dotyczy kolekcji: Andromeda i Salvano dla rozmiarów 60' i 70'. Podcięcie 15 mm – do pomieszczeń z rekuperacją.

² W drzwiach ramowych o szerokości 60', 70' podcięcie wentylacyjne nie spełnia wymaganej przepustowości powietrza zgodnie z obowiązującymi przepisami.

³ Tuleje wentylacyjne nie spełniają wymogów dot. przepływu powietrza.

RODZAJ PRZYLGI

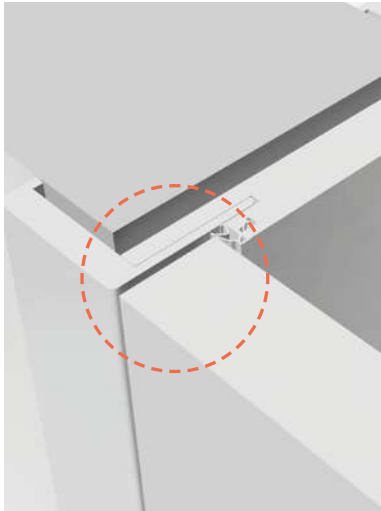

DRZWI BEZPRZYLGOWE

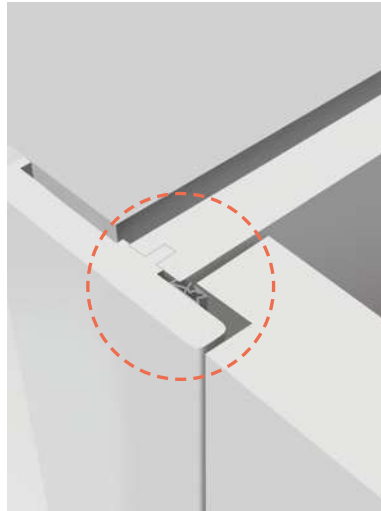

DRZWI REWERSYJNE

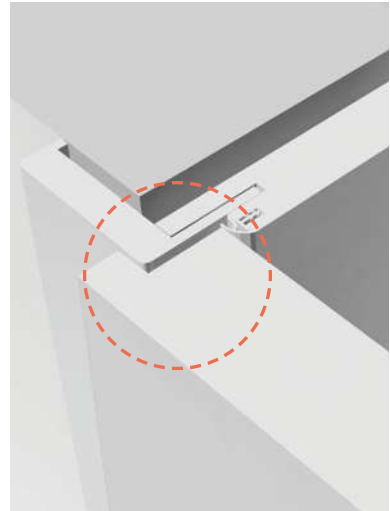

DRZWI PRZYLGOWE



ZAWIAS 3D BEZPRZYLGOWY



ZAWIAS 3D REWERSYJNY



BLACHA ZACZEPOWA
BEZPRZYLGOWA /
REWERSYJNA



BLACHA ZACZEPOWA
PRZYLGOWA



ZAWIAS PRZYLGOWY

KIERUNEK OTWIERANIA DRZWI

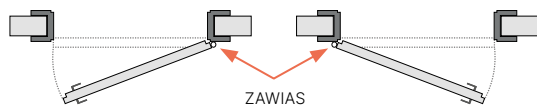

DRZWI JEDNOSKRZYDŁOWE,
PRAWIE

DRZWI JEDNOSKRZYDŁOWE,
LEWE



DRZWI PRZESUWNE,
PRAWIE

DRZWI PRZESUWNE,
LEWE

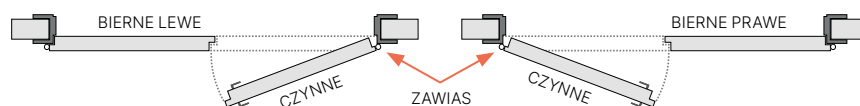

DRZWI DWUSKRZYDŁOWE,
PRAWIE

DRZWI DWUSKRZYDŁOWE,
LEWE

ELEMENTY DODATKOWE

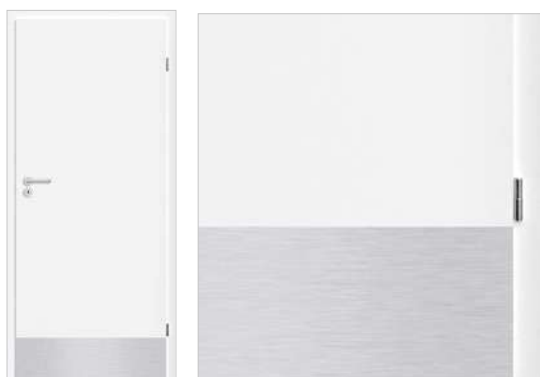

PANEL STALOWY DOLNY PEŁNY
jednostronny lub dwustronny

1-stronny: **215,00 zł / 264,45 zł**
2-stronny: **430,00 zł / 528,90 zł**

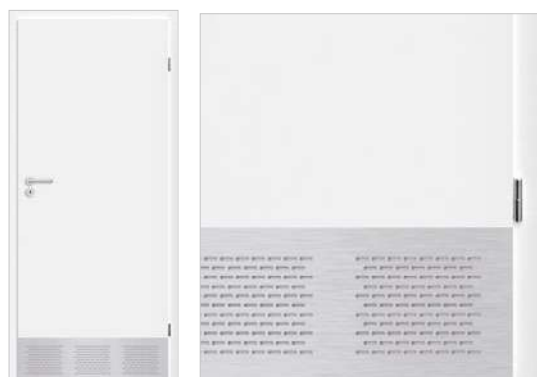

PANEL STALOWY DOLNY Z WENTYLACJĄ
dwustronny

550,00 zł / 676,50 zł

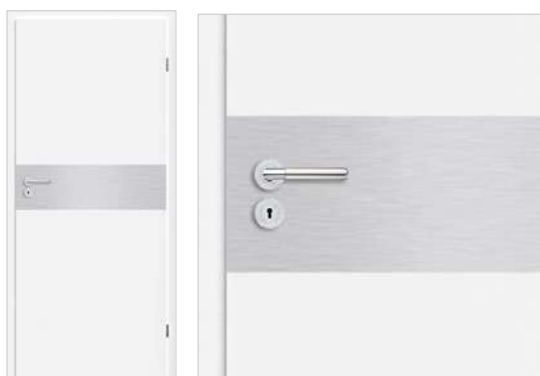

PANEL STALOWY GÓRNY
jednostronny lub dwustronny

1-stronny: **215,00 zł / 264,45 zł**
2-stronny: **430,00 zł / 528,90 zł**

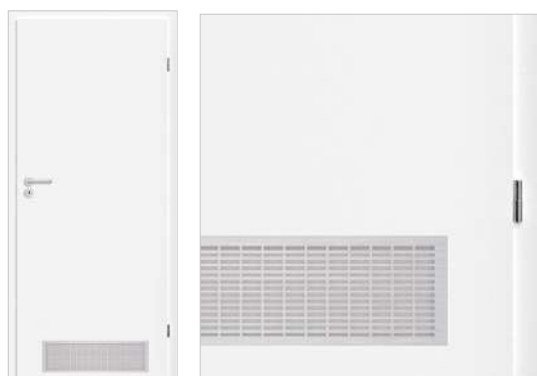

KRATKA WENTYLACYJNA ALUMINIOWA
dwustronna

120,00 zł / 147,60 zł



BULAJ
średnica wew. – 240 mm, szkło mleczne lub transparentne

500,00 zł / 615,00 zł

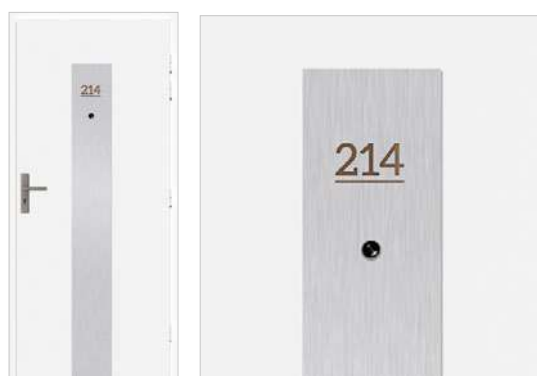

PANEL STALOWY PIONOWY
z dowolnym numerem

455,00 zł / 559,65 zł

WYMIARY DRZWI

WYMIARY SKRZYDEŁ DRZWIOWYCH PRZYLGOWYCH / REWERSYJNYCH

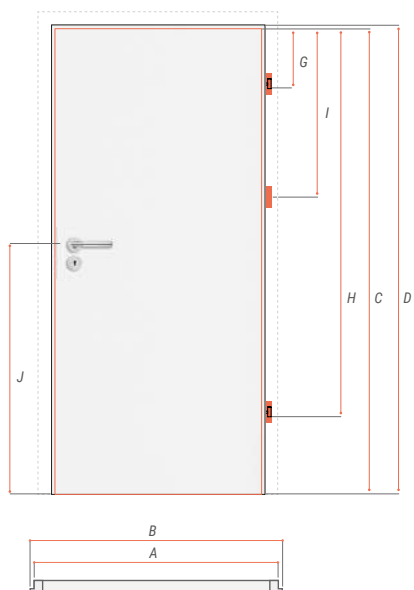

szer. skrzydła	A	B
60	618	644
70	718	744
80	818	844
90	918	944
100	1018	1044
110	1118	1144
120	1218	1244
120	1253	1279
130	1353	1379
140	1453	1479
150	1553	1579
160	1653	1679
170	1753	1779
180	1853	1879
190	1953	1979
200	2053	2079

	wymiar (mm)
C	2022
D	2035
E	26
F	13
G	228
H	1708
I	766
J	1112

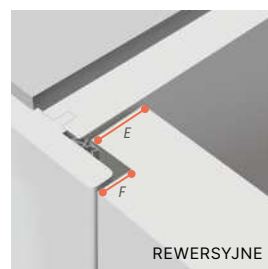

WYMIARY SKRZYDEŁ DRZWIOWYCH BEZPRZYLGOWYCH

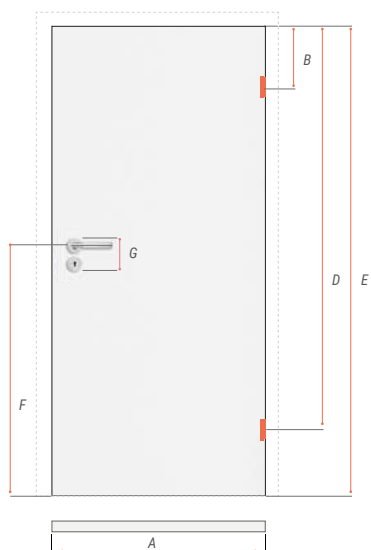

szer. skrzydła	A (mm)
60	618
70	718
80	818
90	918
100	1018

	wymiary (mm)
B	275
D	1719
E	2022
F	1110
G	85 - patent 90 - wc 90 - klucz



WYMIARY SKRZYDEŁ DRZWIOWYCH PRZESUWNYCH

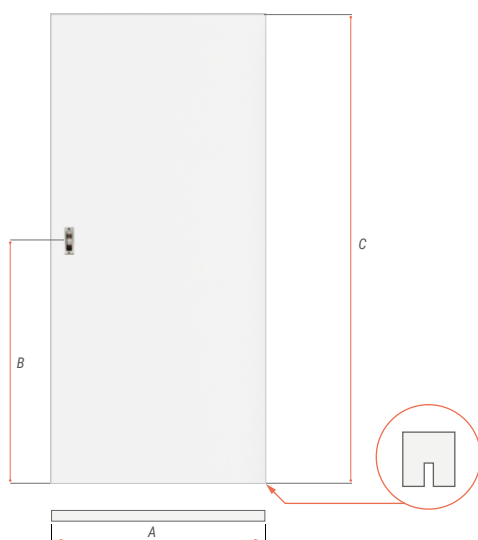

	wymiary (mm)
A	644, 744, 844, 944, 1044
B	1110
C	2035

LISTWY NAKŁADKOWE / KOLORY RAL

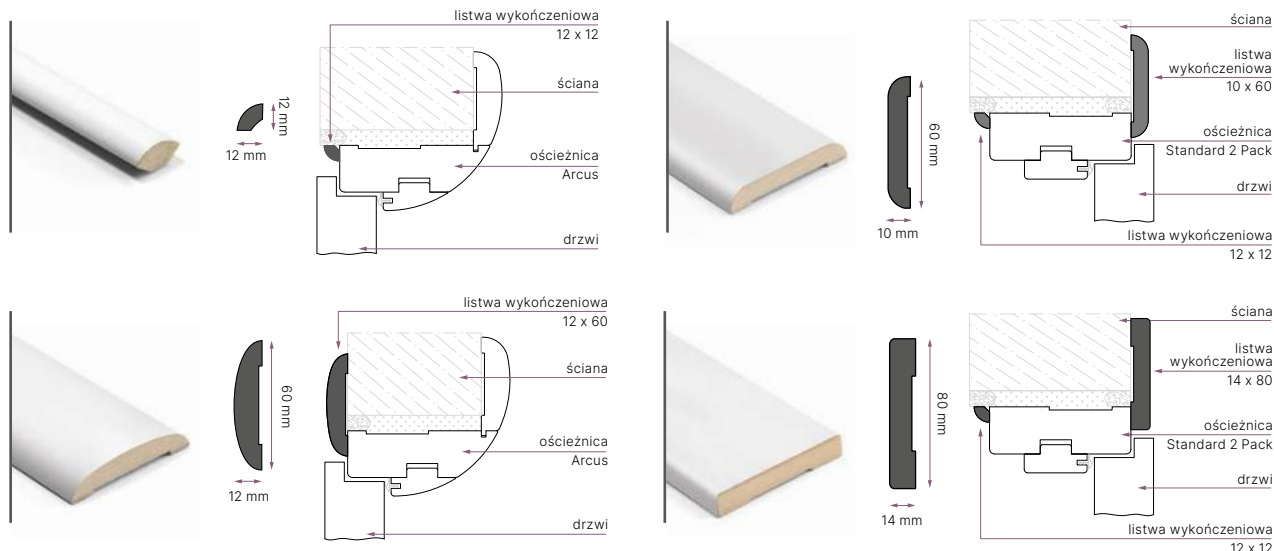

LISTWA 14X80 MM JAKO LISTWA WYKOŃCZENIOWA DRZWI ORAZ PRZYPODŁOGOWA.



Zastosowanie:

Listwy wykończeniowe służą maskowaniu niewykończonych miejsc łączenia ścian z ościeżnicą. Listwę 14x80 mm można również zamontować jako listwę przypodłogową. Dopuszcza się montaż listw wykończeniowych przy pomocy gwoździków.

Kolorystyka:

Dostępne we wszystkich dekorach drzwi (poza dekorami Dąb Hamilton, Dąb Hikora, Kaszmir) oraz białym lakierze.

Pakowanie:

Jedno opakowanie zawiera trzy listwy wykończeniowe do samodzielnego docięcia odpowiednio dla drzwi jedno- lub dwuskrzydłowych.

Dla drzwi 1-skrzydłowych: 2x element pionowy 2160 mm, 1x belka 1160 mm.

Dla drzwi 2-skrzydłowych: 2x element pionowy 2160 mm, 1x belka 2350 mm.

CENY	10 x 60 mm		12 x 12 mm		12 x 60 mm		14 x 80 mm	
	NETTO	BRUTTO	NETTO	BRUTTO	NETTO	BRUTTO	NETTO	BRUTTO
KOMPLET 1-skrz. / KOMPLET 2-skrz.								
PR, 3D	45,00	55,35	32,00	39,36	53,00	65,19	80,00	98,40
IR, CPL	53,00	65,19	39,00	47,97	59,00	72,57	94,00	115,62
lakier UV, PU	94,00	115,62	—	—	—	—	121,00	148,83

OPASKA REGULACYJNA Z PIÓREM 60 MM



ZASTOSOWANIE

Opaska jest opcjonalnym elementem przeznaczonym do ościeżnicy regulowanej oraz regulowanej 80¹.

Opaska z dłuższym piórem zwiększa zakres regulacji o 17 mm. Dostępna w szerokości 60'-90'.

OPCJE ZA DOPLATĄ

szerokość 100'

CENY rozmiar: 60', 70', 80', 90'	NETTO		BRUTTO	
	opaska 60'	opaska 80' ¹	opaska 60'	opaska 80' ¹
PR, 3D	109,00	129,00	134,07	158,67
IR, CPL	119,00	139,00	146,37	170,97
lakier UV, PU	139,00	159,00	170,97	195,57
DOPLATY			NETTO	BRUTTO
szerokość 100'				+20%

¹ Dostępna w dekorach, jak dla ościeżnicy regulowanej bezprzylgowej 80 (szczegóły na str. 132).

KORONA

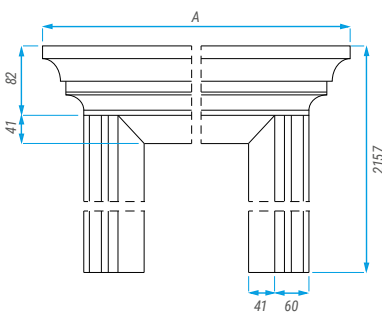

KORONA I

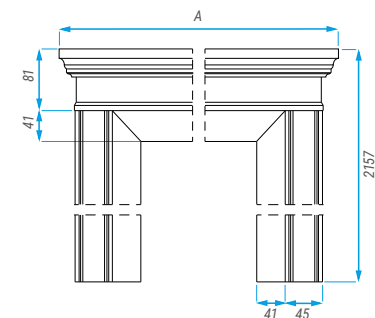

LISTWA NAKŁADKOWA II - LN2

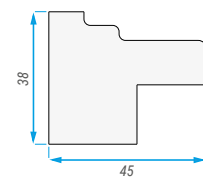
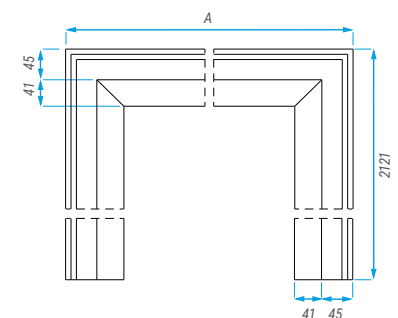

PROFIL LISTWY

KORONA I LISTWA NAKŁADKOWA

Korony i Listwa Nakładkowa przeznaczone są do montażu z ościeżnicą Regulowaną i Regulowaną Bezprzylgową (1-skrzydłową). Niedostępne z opaską 80. Korony nie są przystosowane do montażu na ościeżnicy z opaską 80 mm. Wykończenie powierzchni: lakierowane PU.

Lakierowanie w kolorystyce z palety RAL za dopłatą. Minimalne zamówienie to 3 komplety, skrzydło + ościeżnica + korona.

Tabela opcjonalnych wykończeń w kolorach RAL na str. 171

Ościeżnica regulowana	wymiar A (mm)		
	Korona	Korona I	Listwa nakładkowa LN2
60	900	843	800
70	1000	943	900
80	1100	1043	1000
90	1200	1143	1100
100	1300	1243	1200

CENY	KORONA		KORONA I		LISTWA NAKŁADKOWA LN2	
	NETTO	BRUTTO	NETTO	BRUTTO	NETTO	BRUTTO
rozmiar 60', 70', 80', 90', 100'						
lakier PU – biały	300,00	369,00	300,00	369,00	300,00	369,00

AKCESORIA

WENTYLACJA

TULEJE WENTYLACYJNE PCV (ŚR. 53 mm) DOPASOWANE DO KOLORU OKLEINY SKRZYDEŁ DRZWIOWYCH:



BIAŁY
5,00 zł / 6,15 zł



JASNY SZARY
5,00 zł / 6,15 zł



JASNY BEŻ
5,00 zł / 6,15 zł



CIEMNY BEŻ
5,00 zł / 6,15 zł



BRAŻ
5,00 zł / 6,15 zł



CIEMNY BRAŻ
5,00 zł / 6,15 zł



GRAFIT
5,00 zł / 6,15 zł

KRATKI WENTYLACYJNE



KRATKA DO DRZWI
TECHNICZNYCH
alumiiniowa
107,00 zł / 131,61 zł



BIAŁY
tworzywo
sztuczne
25,00 zł / 30,75 zł



JASNY BEŻ
tworzywo
sztuczne
25,00 zł / 30,75 zł



CIEMNY BEŻ
tworzywo
sztuczne
25,00 zł / 30,75 zł



SZARY
tworzywo
sztuczne
25,00 zł / 30,75 zł



POMARAŃCZ
tworzywo
sztuczne
25,00 zł / 30,75 zł



CIEMNY BRAŻ
tworzywo
sztuczne
25,00 zł / 30,75 zł



GRAFIT
tworzywo
sztuczne
25,00 zł / 30,75 zł

ZAMKI



ZAMEK DO DRZWI PRZYLGOWYCH
wersja prawa i lewa
klucz / wkładka patentowa / WC (4x4)
15,00 zł / 18,45 zł



ZAMEK DO DRZWI PRZYLGOWYCH
czarny, wersja prawa i lewa
klucz / wkładka patentowa / WC (4x4)
30,00 zł / 36,90 zł



BLACHA ZACZEPOWA
czarna,
do drzwi przylgowych
6,00 zł / 7,38 zł



ELEKTROZACZEP
REWERSYJNY
120,00 zł / 147,60 zł



ELEKTROZACZEP
AWERSYJNY
120,00 zł / 147,60 zł



ELEKTROZACZEP
AWERSYJNY PPOŻ
950,00 zł / 1168,50 zł



ZAMEK MAGNETYCZNY
do drzwi bezprzylgowych
klucz / wkładka patentowa / WC (6x6)
60,00 zł / 73,80 zł



ZAMEK MAGNETYCZNY
czarny, do drzwi bezprzylgowych
klucz / wkładka patentowa / WC (6x6)
60,00 zł / 73,80 zł



BLACHA ZACZEPOWA
czarna,
do drzwi bezprzylgowych
25,00 zł / 30,75 zł



ZAMEK HAKOWY
do drzwi przesuwanych
klucz / zamek WC
150,00 zł / 184,50 zł



ZAMEK BÓLCOWY
dolny Bord
lewy / prawy
48,00 zł / 59,04 zł



ZAMEK BÓLCOWY
górny Bord
25,00 zł / 30,75 zł



ZAMEK PPOŻ
35,00 zł / 43,05 zł



WKŁADKA PATENTOWA
Przeznaczona do zamków pod
wkładkę patentową, 26/36 mm
30,00 zł / 36,90 zł



KOMPLET WKŁADEK PATENTOWYCH
Przeznaczona do zamków pod
wkładkę patentową, 26x40
klasa II (BORD W3)
220,00 zł / 270,60 zł

ZAWIASY



ZAWIAS 3D
do drzwi bezprzylgowych
nikiel lub czarny
100,00 zł / 123,00 zł



ZAWIAS REWERSYJNY
do drzwi rewersyjnych
nikiel lub czarny
130,00 zł / 159,90 zł



ZAWIAS OŚCIEŻNICY
6,00 zł / 7,38 zł



ZAWIAS DRZWI
PŁYTOWYCH
6,00 zł / 7,38 zł



ZAWIAS GUARD
ościeżnica stalowa
35,00 zł / 43,05 zł



ZAWIAS PPOŻ EXACTA
cz. ość. stalowa
27,00 zł / 33,21 zł

ZAWIASY / ODBOJNIKI



ZAWIAS PPOŻ EXACTA
cz. ość. drewniana
27,00 zł / 33,21 zł



ZAWIAS PPOŻ EXACTA
część górna drzwi
8,00 zł / 9,84 zł



ODBOJNIK ŚCIENNY
stożek nikiel
25,00 zł / 30,75 zł



ODBOJNIK ŚCIENNY
kwadrat nikiel
25,00 zł / 30,75 zł



ODBOJNIK PODŁOGOWY
kulisty nikiel
15,00 zł / 18,45 zł



ODBOJNIK PODŁOGOWY
kulisty brąz
15,00 zł / 18,45 zł

POCHWYTY PCV

OKRĄGLE (ŚR. 53 mm) – DO DRZWI PRZESUWNYCH



BIAŁY
13,00 zł / 15,99 zł



SREBRNY
13,00 zł / 15,99 zł



ZŁOTY
13,00 zł / 15,99 zł



BEŻOWY
13,00 zł / 15,99 zł



BRĄZOWY
13,00 zł / 15,99 zł

SAMODOMYKACZE



SAMODOMYKACZ DC140 NAWIERZCHNIOWY
z ramieniem standardowym do drzwi PPOŻ
200,00 zł / 246,00 zł



SAMOZAMYKACZ DC135
z szyną ślizgową do drzwi PPOŻ
253,00 zł / 311,19 zł



SAMODOMYKACZ
do systemu przesuwanego
90,00 zł / 110,70 zł

POZOSTAŁE AKCESORIA



WIZJER DO DRZWI
nikiel, brąz grafiatto
33,00 zł / 40,59 zł



WIZJER DO DRZWI
czarny
70,00 zł / 86,10 zł



POCHWYT
do drzwi przesuwanych,
czarny
50,00 zł / 61,50 zł



POCHWYT
do drzwi przesuwanych,
stalowy nikiel
50,00 zł / 61,50 zł



NAKŁADKI PVC NA ZAWIASY
do drzwi płytowych, średnica 13,5 lub 15 mm.
Kolorystyka: biały, satyna, złoty, czarny
9,00 zł / 11,07 zł

KLAMKI **NOWOŚĆ**

DIVO Q - czarny



KLAMKA
z krótkim szyldem
265,50 zł / 326,57 zł



złoty
279,30 zł / 343,54 zł



chrom
254,50 zł / 313,04 zł



złoty satyna
279,30 zł / 343,54 zł



chrom satyna
254,50 zł / 313,04 zł

CRUZ Q - czarny



KLAMKA
z krótkim szyldem
114,00 zł / 140,22 zł



chrom szczotkowany
114,00 zł / 140,22 zł



antracyt
114,00 zł / 140,22 zł

EUFORIO Q - czarny



KLAMKA
z krótkim szyldem
111,00 zł / 136,53 zł

EUFORIO Q - chrom szczotkowany



KLAMKA
z krótkim szyldem
111,00 zł / 136,53 zł

VINCI - złoty satyna



KLAMKA
z krótkim szyldem
178,22 zł / 219,21 zł



złoty
178,22 zł / 219,21 zł



chrom
159,85 zł / 196,62 zł



czarny
166,28 zł / 204,52 zł



miedź satyna
171,79 zł / 211,30 zł



chrom szczotkowany
159,85 zł / 196,62 zł



antracyt
166,28 zł / 204,52 zł

MILA - chrom szczotkowany



KLAMKA
z krótkim szyldem
122,19 zł / 150,29 zł



antracyt
126,79 zł / 155,95 zł



czarny
126,79 zł / 155,95 zł

NESH - chrom



KLAMKA
z krótkim szyldem
214,00 zł / 263,22 zł

NESH - czarny



KLAMKA
z krótkim szyldem
221,00 zł / 271,83 zł

CASCADA - cuero



KLAMKA
z krótkim szyldem
262,00 zł / 322,26 zł



czarny
250,00 zł / 307,50 zł



złoty
262,00 zł / 322,26 zł



chrom
249,00 zł / 306,27 zł

DIVO - chrom



KLAMKA
z krótkim szyldem
254,50 zł / 313,04 zł



złoty
279,30 zł / 343,54 zł



chrom satyna
254,50 zł / 313,04 zł



czarny
265,50 zł / 326,57 zł

ROZETY KWADRATOWE Q



rozeta klucz, RK



rozeta patent, RP



rozeta WC



czarny
RK/RP: 72,58 zł / 89,27 zł
WC: 98,00 zł / 120,54 zł



chrom satyna
RK/RP: 66,15 zł / 81,36 zł
WC: 90,95 zł / 111,97 zł



złoty
RK/RP: 72,58 zł / 89,27 zł
WC: 110,24 zł / 135,60 zł



antracyt
RK/RP: 72,58 zł / 89,27 zł
WC: 98,00 zł / 120,54 zł



chrom szczotkowany
RK/RP: 66,15 zł / 81,36 zł
WC: 90,95 zł / 111,97 zł



złoty satyna
RK/RP: 72,58 zł / 89,27 zł
WC: 110,24 zł / 135,60 zł



chrom
RK/RP: 66,15 zł / 81,36 zł
WC: 90,95 zł / 111,97 zł

ROZETY OKRĄGLE



rozeta klucz, RK



rozeta patent, RP



rozeta WC



czarny
RK/RP: 72,58 zł / 89,27 zł
WC: 98,00 zł / 120,54 zł



chrom satyna
RK/RP: 66,15 zł / 81,36 zł
WC: 90,95 zł / 111,97 zł



złoty
RK/RP: 72,58 zł / 89,27 zł
WC: 110,24 zł / 135,60 zł



antracyt
RK/RP: 72,58 zł / 89,27 zł
WC: 98,00 zł / 120,54 zł



chrom szczotkowany
RK/RP: 66,15 zł / 81,36 zł
WC: 90,95 zł / 111,97 zł



złoty satynowany
RK/RP: 72,58 zł / 89,27 zł
WC: 110,24 zł / 135,60 zł



chrom
RK/RP: 66,15 zł / 81,36 zł
WC: 90,95 zł / 111,97 zł



cuero
RK/RP: 72,58 zł / 89,27 zł
WC: 110,24 zł / 135,59 zł



miedź satyna
RK/RP: 72,58 zł / 89,27 zł
WC: 110,24 zł / 135,60 zł

KLAMKI

TIPO QR czarna



KLAMKA
z krótkim szyldelem
60,00 zł / 73,80 zł



rozeta zwykła
32,00 zł / 39,36 zł



rozeta patentowa
32,00 zł / 39,36 zł



rozeta WC
49,00 zł / 60,27 zł



czarny

TIPO QR nikiel



KLAMKA
z krótkim szyldelem
60,00 zł / 73,80 zł



rozeta zwykła
32,00 zł / 39,36 zł



rozeta patentowa
32,00 zł / 39,36 zł



rozeta WC
49,00 zł / 60,27 zł



nikiel

NOVAR mosiądz



KLAMKA
z krótkim szyldelem
58,00 zł / 71,34 zł



rozeta zwykła
30,00 zł / 36,90 zł



rozeta patentowa
30,00 zł / 36,90 zł



rozeta WC
45,00 zł / 55,35 zł



mosiądz

NOVAR nikiel



KLAMKA
z krótkim szyldelem
58,00 zł / 71,34 zł



rozeta zwykła
30,00 zł / 36,90 zł



rozeta patentowa
30,00 zł / 36,90 zł



rozeta WC
45,00 zł / 55,35 zł



nikiel

DIANA QR

chrom satyna



KLAMKA
z krótkim sztyldem
173,00 zł / 212,79 zł



rozeta zwykła
32,00 zł / 39,36 zł



rozeta patentowa
32,00 zł / 39,36 zł



rozeta WC
44,00 zł / 54,12 zł

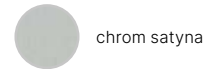

PRADO

stal satyna



KLAMKA
z krótkim sztyldem
75,00 zł / 92,25 zł



rozeta zwykła
28,00 zł / 34,44 zł



rozeta patentowa
28,00 zł / 34,44 zł



rozeta WC
55,00 zł / 67,65 zł

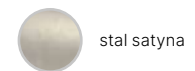

ROMANA

brąz grafiatto
chrom / nikiel



KLAMKA
z krótkim sztyldem
45,00 zł / 55,35 zł



rozeta zwykła
18,00 zł / 22,14 zł



rozeta patentowa
18,00 zł / 22,14 zł



rozeta WC
31,00 zł / 38,13 zł

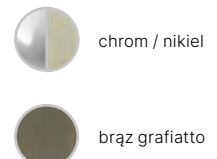

KLAMKA ANTYZACZEPOWA

stal nierdzewna



KLAMKA
z krótkim sztyldem
90,00 zł / 110,70 zł



rozeta zwykła
35,00 zł / 43,05 zł



rozeta patentowa
35,00 zł / 43,05 zł



rozeta WC
75,00 zł / 92,25 zł

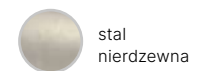

KLAMKO-GAŁKA OLARIX, klasa III

do drzwi z jednostronną kontrolą dostępu
czarny, stal nierdzewna



KLAMKA
lewa / prawa
113,00 zł / 138,99 zł



KLAMKA
uniwersalna L/P
107,00 zł / 131,61 zł



KLAMKI

QUBIK QR

czarny mat,
nikiel,
tytan



KLAMKA
z krótkim szyldem
65,00 zł / 79,95 zł



rozeta zwykła
32,00 zł / 39,36 zł



rozeta patentowa
32,00 zł / 39,36 zł



rozeta WC
49,00 zł / 60,27 zł

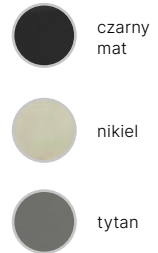

SIGMA QR

stal nierdzewna inox



KLAMKA
z krótkim szyldem
75,00 zł / 92,25 zł



rozeta zwykła
28,00 zł / 34,44 zł



rozeta patentowa
28,00 zł / 34,44 zł



rozeta WC
55,00 zł / 67,55 zł



FOKUS QR

czarny,
tytan



KLAMKA
z krótkim szyldem
70,00 zł / 86,10 zł



rozeta zwykła
32,00 zł / 39,36 zł



rozeta patentowa
32,00 zł / 39,36 zł



rozeta WC
49,00 zł / 60,27 zł

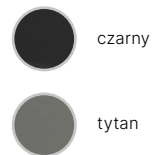

NOVA

nikiel



KLAMKA
z długim szyldem



rozeta zwykła
60,00 zł / 73,80 zł



rozeta patentowa
60,00 zł / 73,80 zł



rozeta WC
70,00 zł / 86,10 zł

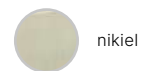

NOVA

mosiądz



KLAMKA
z długim szyldem



rozeta zwykła
60,00 zł / 73,80 zł



rozeta patentowa
60,00 zł / 73,80 zł



rozeta WC
70,00 zł / 86,10 zł

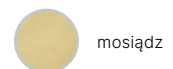

KLAMKI

ALMA ECO

brąz grafiatto,
nikiel

KLAMKA
z długim szyldem



rozeta zwykła
60,00 zł / 73,80 zł



rozeta patentowa
60,00 zł / 73,80 zł



rozeta WC
65,00 zł / 79,95 zł

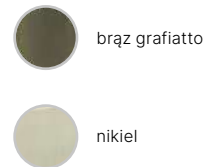

SHARK

czarny,
inox



KLAMKA
z długim szyldem, rozstaw
72 mm z rozetą górną, krótką.
160,00 zł / 196,80 zł

SZYLD
60,00 zł / 73,80 zł

Do drzwi Bord W46 (zamek
wielopunktowy) i PPOŻ.



KLAMKA
z długim szyldem, rozstaw
90 mm z rozetą górną, długą.
160,00 zł / 196,80 zł

SZYLD
65,00 zł / 79,95 zł

Do drzwi Bord B40, B46
(zamek bolcowy).



NOWOŚĆ

NOVAX klasa II / do drzwi: Bord W3, Bord W46 W1, Bord W46 W2
czarny, inox

KLAMKA
z długim szyldem, rozstaw
72 mm z rozetą górną,
krótką.
187,00 zł / 230,01 zł



rozeta do górnego
zamka, patent
78,00 zł / 95,94 zł



OKLEINY

PRIMO



AKACJA ST



BUK

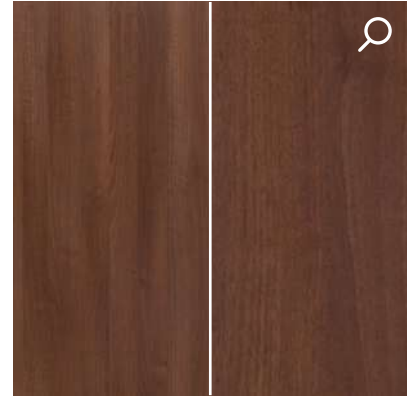

ORZECH

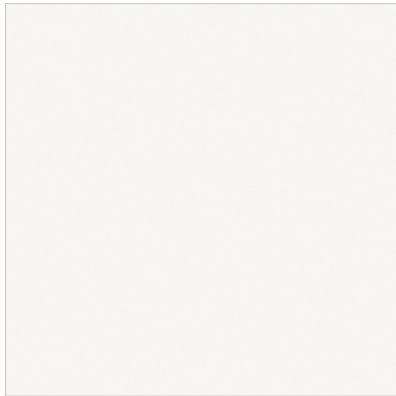

BIAŁY



SZARY MAT

3D LOOK

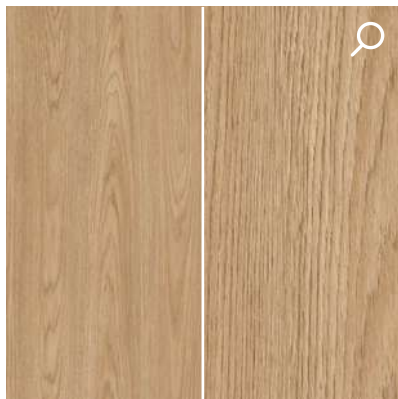

DĄB TOCANTIS

NOWOŚĆ



DĄB GESSATO



DĄB CLEVELAND

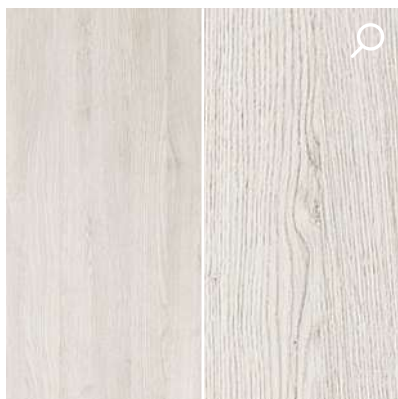

DĄB SZARY

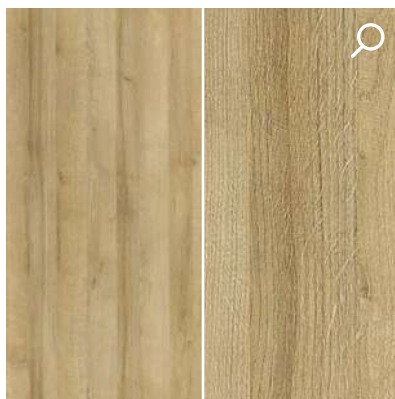

DĄB RIVIERA

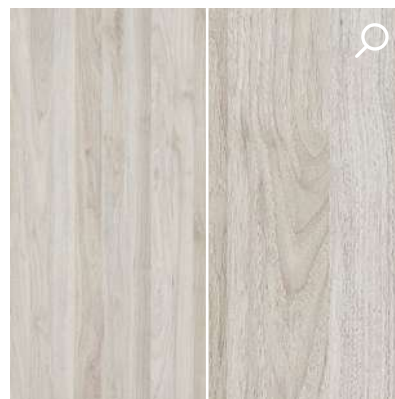

ORZECH KOLUMBIA JASNY

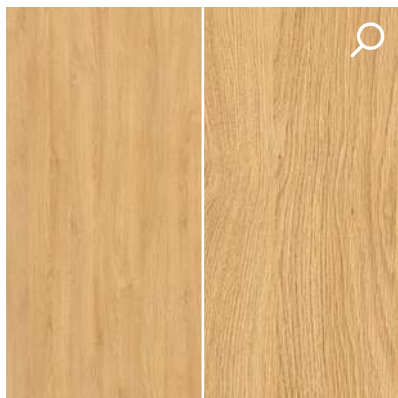

DĄB OLEJOWANY

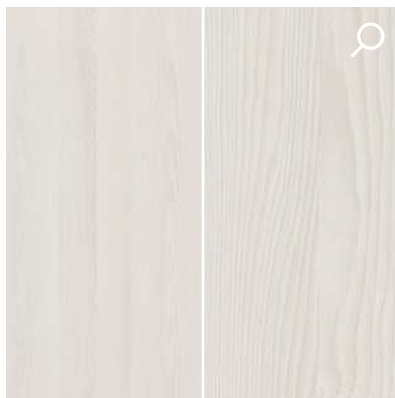

JESION BIAŁY

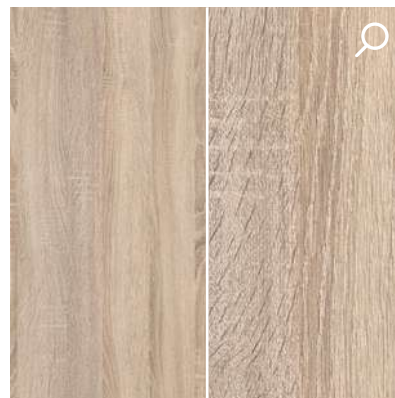

DĄB SONOMA

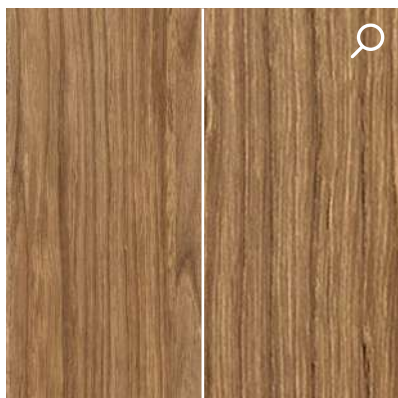

CATANIA MIODOWA

OKLEINY

IRIDIUM

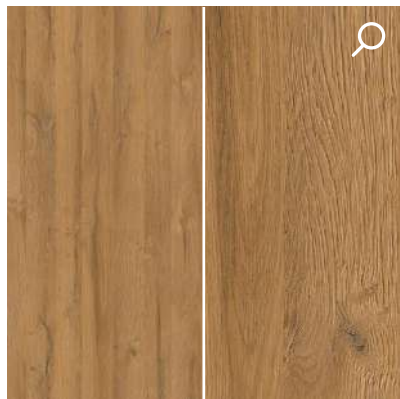

DĄB GRANDSON **nowość**

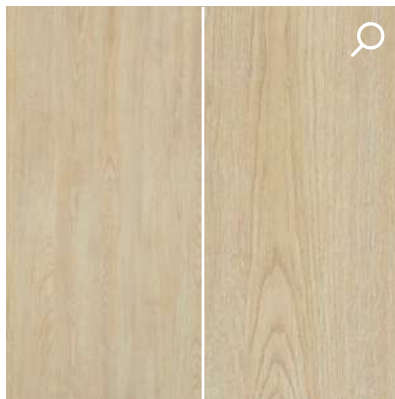

DĄB MARONE

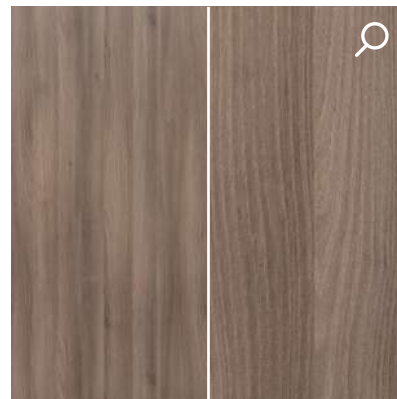

JESION GRAFITOWY

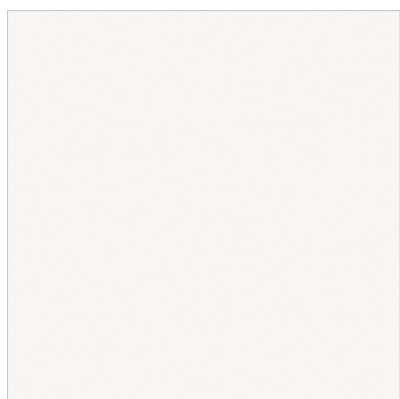

UNI WHITE



UNI KASZMIR **nowość**



UNI GREEN **nowość**



UNI GRAFIT **nowość**



UNI BLACK

CPL

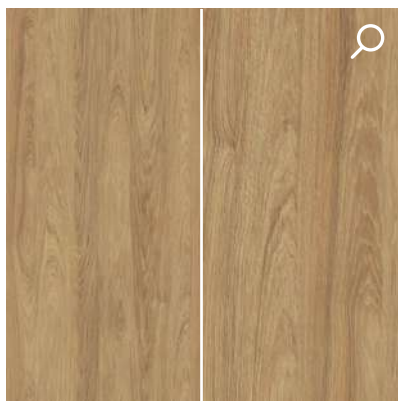

DĄB HIKORA

NOWOŚĆ

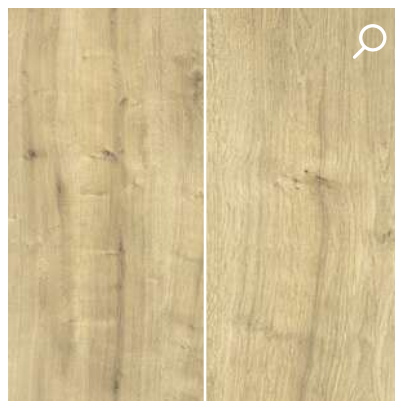

DĄB HAMILTON PION

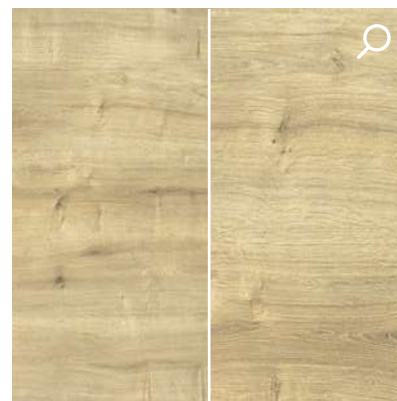

DĄB HAMILTON POZIOM

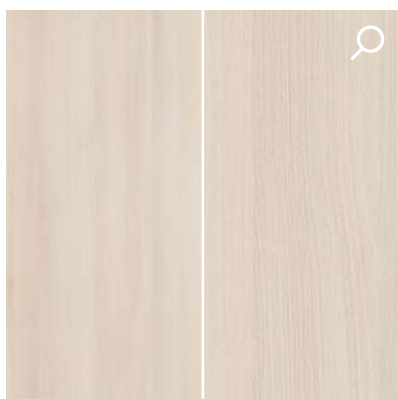

AKACJA JASNA

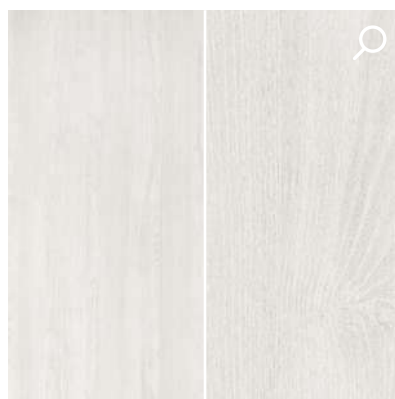

JESION NORWESKI

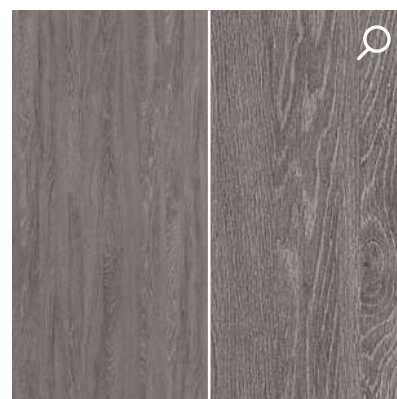

DĄB GRIGIO

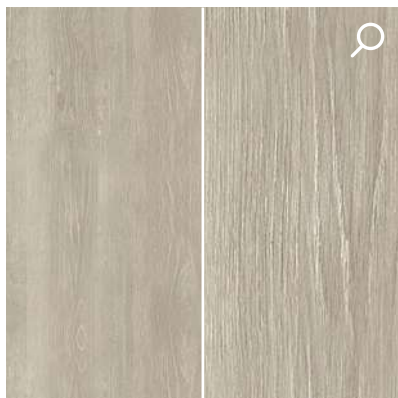

DĄB KENDAL

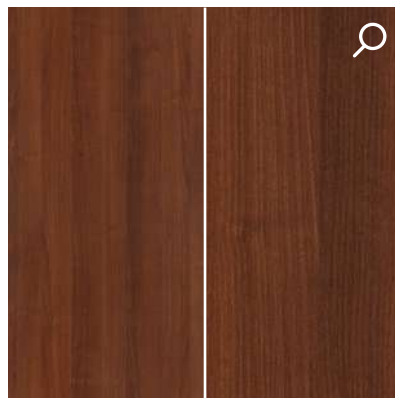

ORZECH WŁOSKI

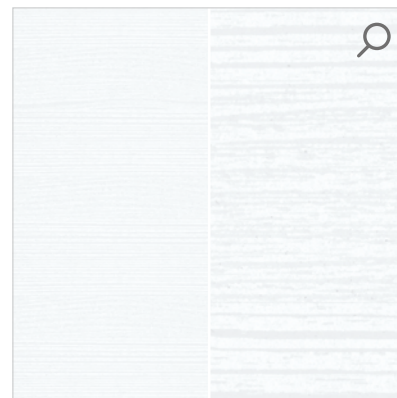

BIAŁY STRUKTURA POZIOMA

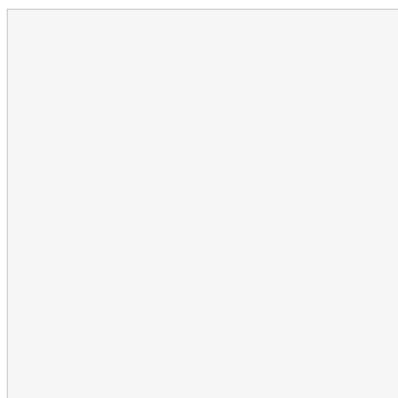

BIAŁY RAL 9003

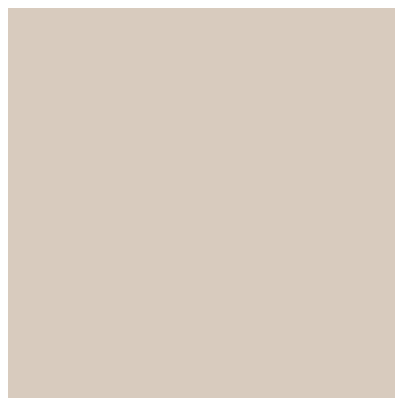

KASZMIR



GRAFIT RAL 7024

OKLEINY / LAKIERY

HPL



GRAFIT RAL 7024

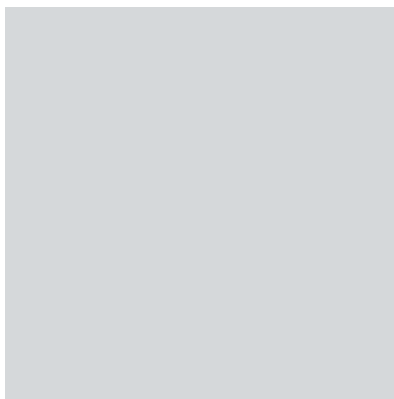

SZARY RAL 7047

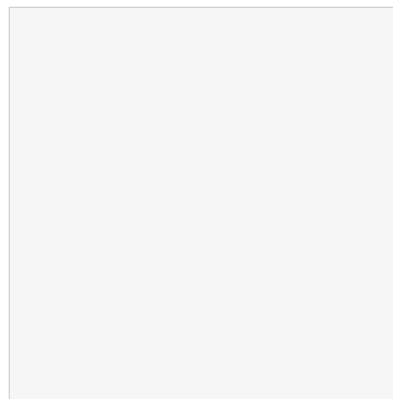

BIAŁY RAL 9003

LAKIER

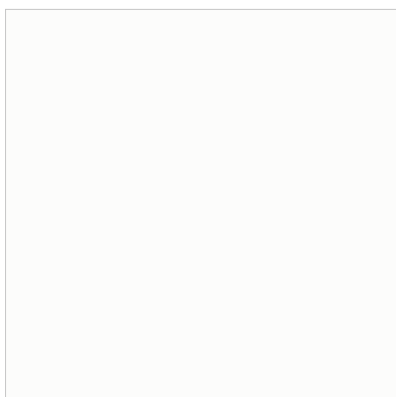

BIAŁY – LAKIEROWANY ZBLIŻONY DO RAL 9003



BIAŁY – LAKIEROWANY ZE STRUKTURĄ

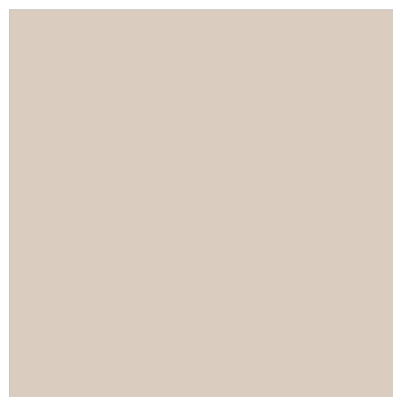

KASZMIR – LAKIEROWANY ZBLIŻONY DO NCS 2005



SZARY – LAKIEROWANY, ZBLIŻONY DO RAL 7004

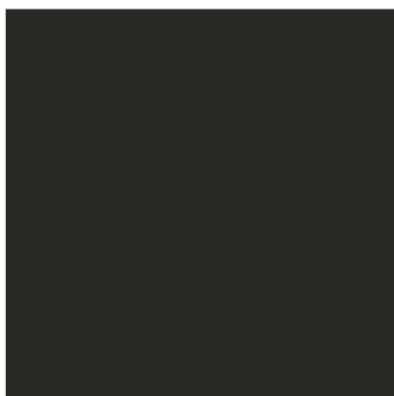

CZARNY – LAKIEROWANY ZBLIŻONY DO RAL 9005



WYBIERZ KOLOR,
KTÓRY NAJLEPIEJ
PASUJE DO CIEBIE

KOLORY RAL

KOLORY RAL

DOPLATY DO DRZWI, OŚCIEŻNICY REGULOWANEJ, STANDARD 2-PACK, LISTEW WYKOŃCZENIOWYCH
min. zamówieniowe 3 komplety

		DRZWI		OŚCIEŻNICE	
		NETTO	BRUTTO	NETTO	BRUTTO
GRUPA I	1013, 1014, 1015, 7004, 7032, 7035, 7038, 7040, 7044, 7047, 9001, 9002, 9003, 9010, 9016, NCS 2005	210,00	258,30	+20%	
GRUPA II	1000, 1001, 1002, 1011, 1019, 1020, 1024, 3009, 3012, 3015, 3034, 5012, 5014, 5015, 5018, 6021, 6027, 6034, 7000, 7002, 7003, 7005, 7006, 7009, 7023, 7030, 7031, 7034, 7036, 7037, 7039, 7042, 7045, 7046, 8002, 8017, 8024, 8025, 9011	310,00	381,30	+25%	
GRUPA III	1003, 1004, 1005, 1012, 1017, 1034, 3000, 3014, 3017, 3018, 3022, 4001, 4002, 4003, 4005, 4006, 4008, 4009, 4010, 5000, 5001, 5002, 5003, 5005, 5007, 5008, 5009, 5011, 5013, 5017, 5019, 5020, 5021, 5022, 5023, 6000, 6003, 6006, 6008, 6010, 6011, 6012, 6014, 6015, 6016, 6017, 6020, 6022, 6024, 6026, 6028, 6032, 6033, 7008, 7013, 7024, 7026, 8000, 8001, 8003, 8004, 8007, 8008, 8011, 8014, 8019, 8022, 8023, 9017	380,00	467,40	+30%	
GRUPA IV	1006, 1007, 1016, 1018, 1021, 1023, 1027, 1028, 1032, 1033, 2000, 2001, 2002, 2003, 2008, 2009, 2010, 2011, 2012, 3001, 3002, 3003, 3004, 3005, 3007, 3011, 3013, 3016, 3020, 3027, 3031, 4004, 4007, 5004, 6001, 6002, 6004, 6007, 6009, 6018, 6025, 7016, 8012, 9005	430,00	528,90	+40%	

DEKORY HPL UNI

Dostępne pod indywidualne zapytania projektowe. W standardzie przyłga w kolorze szczotkowanego aluminium.
Szczegóły w dziale Obsługi Klienta.

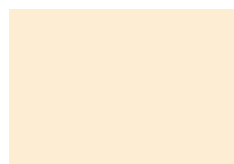

Bawełna
U113 – NCS S0907-Y30R



Żółty jaskrawy
U114 – NCS S1060-Y10R



Żółty cytrusowy
U131 – NCS S0560-G90Y



Beż piaskowy
U156 – NCS S1505-Y50R



Żółty curry
U163 – NCS S2060-Y10R



Szary krzemowy
U201 – NCS S3502-Y

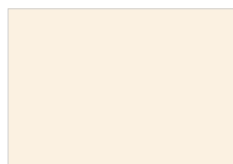

Beż Came
U216 – NCS S0502-Y50R



Burgrund
U311 – NCS S5040-R



Czerwień chińska
U321 – NCS S1580-Y90R



Czerwień chilli
U323 – NCS S3060-R

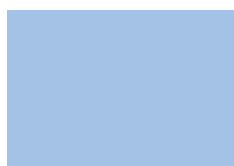

Niebieski Horyzont
U522 – NCS S1030-R80B



Niebieski fajansowy
U525 – NCS S3060-R90B



Niebieski indigo
U599 – NCS S8505-R80B



Zielen limetki
U630 – NCS S1060-G40Y



Zielen kiwi
U626 – NCS S3050-G40Y



Zielen Niagara
U646 – NCS S5030-B30G



Kaszmir
U702 – NCS S2005-Y60R

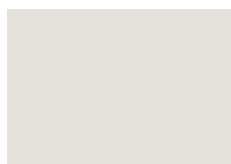

Szary jedwabisty
U707 – NCS S1500-N



Szary jasny
U708 – NCS S2000-N



Szary kamienny
U727 – NCS S4005-Y50R



Szary przykurzony
U732 – NCS S5000-N



Szary lawa
U741 – NCS S7005-Y20R



Szary Taupe
U750 – NCS S2005-Y20R



Szary perłowy
U763 – NCS S2500-N



Szary kubań
U767 – NCS S6005-Y20R

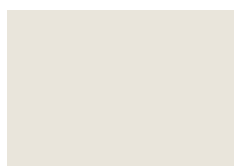

Szary biały
U775 – NCS S1000-N



Szary arktyczny
U788 – NCS S4500-N



Czerń aksamitna
U899 – NCS S8500-N



Onyx szary
U960 – NCS S6500-N



Szary grafitowy
U961 – NCS S8000-N



Szary diamentowy
U963 – NCS S7500-N



Czarny
U999 – NCS S9000-N

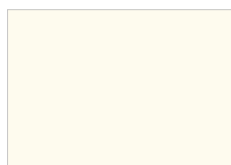

Biały platynowy
W980 – NCS S0300-N

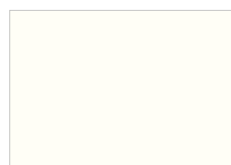

Biały premium solid
W1001 – NCS S0500-N

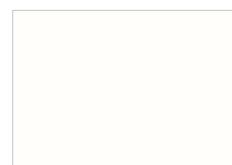

Biały alpejski
W1100 – NCS S0502-R50B

DEKORY HPL DREWNOPODOBNE

Dostępne pod indywidualne zapytania projektowe. W standardzie przyłga w kolorze szczotkowanego aluminium.
Szczegóły w dziale Obsługi Klienta.



Beton Chicago jasnoszary
F186



Beton Chicago ciemnoszary
F187



Inox metallic
F500



Chromix srebrny
F638



Łupek Cupria
F237



Dąb Bardolino naturalny
H1145



Jesion Sevilla
H1223



Akacja Sheffield naturalna
H1242



Jesion Navarra
H1250



Akacja Lakeland jasna
H1277



Dąb Belmont brązowy
H1303



Dąb dziki naturalny
H1318



Dąb Denver truflowy
H1399



Orzech Lincoln
H1714



Orzech Parona
H1715



Buk Willow
H1910



Dąb Corbridge szary
H3156



Dąb Vicenza
H3157

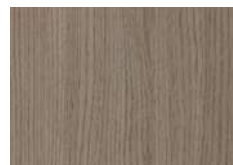

Dąb Vicenza szary
H3158



Dąb Vicenza jasny
H3165



Dąb Kendal naturalny
H3170



Dąb Kendal olejowany
H3171



FINELINE Metallic antracytowy
H3190



FINELINE biały
H3195



FINELINE średnioszary
H3197



Dąb Hamilton naturalny
H3303



Dąb Nebraska naturalny
H3331



Dąb Nebraska szary
H3332



Dąb Cordbridge naturalny
H3395



Sosna Aland biała
H3430



Sosna Aland polarna
H3433



Fleetwood biały
H3450



Orzech Pacific naturalny
H3700



Orzech Pacific tabak
H3702

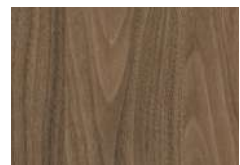

Orzech Carini naturalny
H3710



Hikora naturalna
H3730



Orzech Dijon naturalny
H3734



Klon Mandal naturalny
H3840

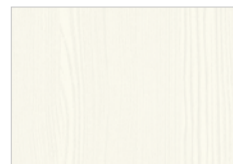

Biały premium ST19
W1000_ST19



Classen-Pol S.A.
ul. Wyzwolenia,
44-292 Zwonowice k. Rybnika
tel: +48 (32) 429 20 00

e-mail: biuro@classen.com.pl

www.classen.pl

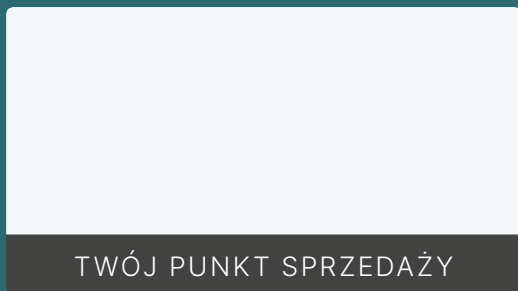

TWÓJ PUNKT SPRZEDAŻY

Niniejszy katalog nie jest ofertą handlową w rozumieniu prawa handlowego. Firma Classen-Pol S.A. zastrzega sobie prawo do zmian i ulepszenia produktów prezentowanych w publikacji bez uprzedniego powiadomienia. Informacje zawarte w tym katalogu są aktualne w chwili oddania do druku.

Odwzorowanie barw w publikacji może różnić się od produktów będących w sprzedaży.



Art. nr 60010460 | CLASS. 04.2025/PL

